



**DELUX**  
BELTÉRI AJTÓK

V I V E N T Ø

# TARTALOM

- 8 | Egyedi gyártású ajtók az igényeid szerint
- 10 | Színek
- 12 | Üvegbetétek
- 13 | Nyitási Irányok
- 16 | Ajtólap szerkezet
- 20 | Piktogramok magyarázata
  
- 24 | BELTÉRI AJTÓK
- 26 | BRILLANT kollekción
- 29 | ELEGANTE kollekción
- 34 | PRESTIGE kollekción
- 51 | BASIC Kollekción
- 62 | Kétszárnyú HARMÓNKA ajtó
- 63 | Dupla ajtók
- 64 | TOLÓAJTÓK
- 66 | LOFT rendszerű falra szerelhető
- 67 | POCKET rendszerű falban futó
  
- 69 | AJTÓKERETEK ÉS KIEGÉSZÍTŐK
- 72 | Ajtótokok és kiegészítők
- 74 | Kilincsek
- 76 | Kiegészítők
- 77 | Technikai információk



**DELUX**  
BELTÉRI AJTÓK

# BRILLIANT KOLLEKCIÓ



**BA-01** | 26. oldal



**BC-01** | 27. oldal



**BG-01** | 28. oldal

# ELEGANTE KOLLEKCIÓ



**EA-01** | 30. oldal



**EB-02** | 31. oldal



**EC-01** | 32. oldal



**ED-02** | 33. oldal

# PRESTIGE KOLLEKCIÓ



**PA-02** | 36. oldal



**AN-02** | 37. oldal



**PC-02** | 38. oldal



**PE-02** | 39. oldal



**PH-02** | 40. oldal



**PI-02** | 41. oldal



**PJ-02** | 42. oldal



**PK-02** | 43. oldal



**PL-02** | 44. oldal



**PN-01** | 45. oldal



**PO-01** | 46. oldal

# PRESTIGE KOLLEKCIÓ

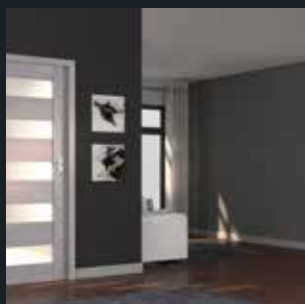

**PP-02** | 47. oldal



**PU-02** | 48. oldal



**PW-05** | 49. oldal



**PZ-01** | 50. oldal

# BASIC KOLLEKCIÓ



**STANDARD 01**  
53. oldal



**ASTORIA GOLD**  
54. oldal



**PESARO**  
55. oldal



**MANHATTAN**  
55. oldal



**DALLAS**  
56. oldal



**VENTE**  
56. oldal



**FLAVIO**  
57. oldal

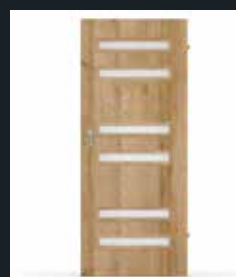

**PORTO**  
57. oldal

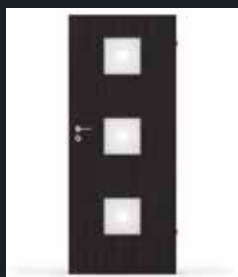

**MADRID**  
58. oldal



**MACADI-3**  
58. oldal

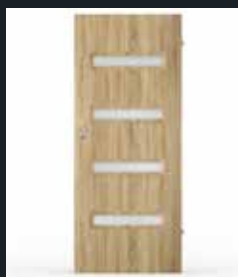

**VERONA**  
59. oldal



**VEDI**  
59. oldal



**RIMINI**  
60. oldal



**SOFIA**  
60. oldal



**LYON**  
61. oldal



**VIGO**  
61. oldal

# EGYEDI GYÁRTÁSÚ AJTÓK made to treasure doors

V I V E N T Ø



**HARMÓNIKA** AJTÓ  
62. oldal



**DUPLA** AJTÓK  
63. oldal



**FALRA SZERELHETŐ**  
TOLÓAJTÓ | 64. oldal



**LOFT** RENDSZERŰ  
TOLÓAJTÓ | 66. oldal

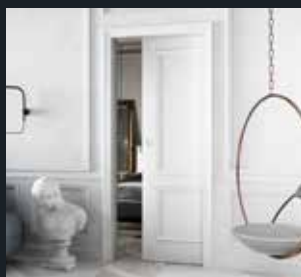

**POCKET** RENDSZERŰ  
TOLÓAJTÓ | 67. oldal

## KIEGÉSZÍTŐK



**AJTÓKERETEK** | 69. oldal

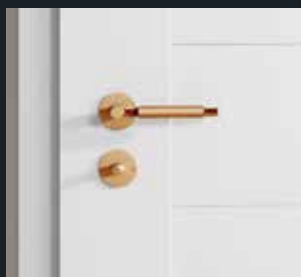

**KILINCSEK** | 74. oldal



**KIEGÉSZÍTŐK** | 75. oldal





1984 májusa jelentette rendkívüli üzletünk kiindulópontját, amely hála elszántságunknak, családjunk és barátaink segítségének, mindenekelőtt az Ön támogatásának és bizalmának a mai napig virágzik.

Az elmúlt 37 évben több üzletet kötöttünk és sok emberrel találkoztunk. Cégünk történetének minden apró darabjának megvan a maga jelentése, ennek bizonyításaként a legtökéletesebb termékeket tarthatja a kezében.

Az elmúlt években változások történtek cégünkben amit 37 évvel ezelőtt elképzelni sem mertem volna. A jelenlegi VIVENTO katalógus kiadása összegyűjti azt, ami irányított a kezdetektől fogva, amikor létrehoztunk egy új márkát: páratlan minőség, finom fa szerkezetek, kivételes új burkolófoliák és laminátumok és termékeket, amelyeket most büszkén mutathatok be Önnek.

Átadom Önnek 37 év gyümölcsét, amit elképzeléseim megvalósításával töltöttem, amely egy gręboszówi kis mőhellyel kezdődött. Büszke vagyok, hogy a Vivento ajtók az Ön otthonában is megtalálhatóak – a legjobb visszaigazolás, amit kaphatunk a munkánkért. Köszönjük azt a 37 évnyi közös élményt, amely inspirált, hogy új ajtókat nyissunk a világba...



*Jan Kowal*

Jan Kowal,  
a márka tulajdonosa és feltalálója



## Egyedi gyártású ajtók az igényeid szerint

Egy átlakás berendezése vagy felújítása általában nagy kiadást jelent. Nyilvánvaló, hogy saját lakás vagy iroda berendezésekor a tökéletes megoldásokat keressük. Pontosan azt, amit elképzeletünk, ahol minden tökéletes. A megfelelő ajtó kiválasztása látszólag egyszerűnek tűnik. De az üzletekben fellelhető sok termék közül mégsem egyszerű kiválasztani a megfelelőt. Még sok fontos döntést kell meghoznod, hogy elérd a célokat: hagyományos vagy tolóajtó, egy- vagy kétszárnyú, jobbos vagy balos nyitású legyen?

**M**i a helyzet azzal, hogy a színe passzoljon a padlóhoz, falakhoz, az ablakhoz, a keretekhez? Üvegezéssel vagy anélkül? Hogy segítsünk megválaszolni ezeket a kérdéseket, elkészítettük neked a Vivento termékeink új katalógusát, melyben az ajtók újszerű megoldásainak széles kínálatát mutatjuk be a legújabb enteriőr trendek figyelembevételével. Reméljük, hogy a mi 37 éves tapasztalatunk inspirálni fog abban, hogy hogyan válaszd ki a tökéletes ajtót amit éveken át problémamentes használhass és még a látványát is élvezhesd.

### AJTÓMODELLEK SZÉLES VÁLASZTÉKA

Lépést tartva az építőipari és belsőépítészeti piac trendjeivel,

folyamatosan dolgozunk az újdonságokon, hogy termékeink a legjobban megfeleljenek az igényeidnek. Ezért népszerűek vásárlóink körében a PRESTIGE, a BASIC és a SOLID ajtócsaládok, amiket új modellekkel egészítettünk ki.

### IGÉNYES AJTÓ – BRILLIANT KOLLEKCIÓ

Modernitás, minimalizmus, elegancia. A Brilliant kollekció egy kompromisszumok nélküli ajtót jelöl, amely a legkorszerűbb technológiákat ötvözi a kortárs design legérdekesebb irányzataival. Megnövelt szilárdságú kompozit szerkezet, többrétegű VSG üveg, új típusú zsanérok és lenyűgöző színek, egyszerű és faerezetű felületek. A BRILLIANT

KOLLEKCIÓ ajtóit tökéletesen kiemelik a stílusos belső terek karakterét.

### A SZÍN SZÁMÍT

A tökéletes ajtószín kiválasztása gyakran a konzisztencián, vagy a belső térben uralkodó falak vagy padlók árnyalatával való egyértelmű kontraszton alapul. Ritkább esetben a bútorok színéhez, vagy a dekoratív részletekhez igazodik. Mindkét koncepció kedvelői megtalálják nálunk a számításukat. Sőt! Még több érdekes árnyalatot találhatsz katalógusunkban. Láthatatlanul a fal síkjába teljesen beolvadó ajtóról álmodsz? Neked ajánljuk LÁTHATATLAN AJTÓ-inkat falmentes kivitelben, falfestékkel festhető vagy tapétázható fóliával bevonva.







**CONTRAST**  
rendszer



**Megfordítható**  
ajtó

### ACÉL AJTÓKERET

Az ajtókeret olyan, mint egy festményen kerete: körbefogja és kiegészíti, teljessé teszi a tér kompozícióját. Nemcsak az ajtó stílusát hangsúlyozza ki, hanem a belső tér karakterét is. Az acél ajtókeret ideális olyan lakásokba, irodákba és középületekbe, amelyek különleges terhelés-, sérülés- vagy korrózióállóságot igényelnek. Bármely helyiség stílusához passzolva, széles színválasztékban kapható.

### KILINCS - A RÉSZLET AMI MEGKÜLÖNBÖZTET

A dekorációkon, az üvegezésen és az ajtókereteken kívül, a kilincs az amitől még karakteresebb

lehet egy ajtó. Ez az elem vonzza legjobban magához a tekintetet. Emiatt célszerű praktikusnak, kézre-állónak és esztétikusnak is lennie. Hagyományos vagy modern? Fehér, nikkelt, szatén vagy esetleg feketeszínű? Ismerkedj meg a kilincseink új kínálatával, hogy ezzel is kiemeld a Vivento ajtód stílusát!

### EGYEDI AJTÓK MÉRETE

Mit tegyünk, ha a rendelkezésre álló ajtók egyike sem felel meg száz százalékban a kívánalmainknak? Akár az ajtó szokatlan magassága vagy szélessége, nyitási formája, ferde mennyezet – például tetőtérben –, vagy egy kis helyiség ahol toló- vagy zsebajtó szükséges. Ezek az igények már

nem jelentenek problémát. Ha nem találsz a neked megfelelő modellt a standard kínálatban, akkor azt javasoljuk, hogy hozz létre egy MÉRETE GYÁRTOTT AJTÓ-t Vivento-val.

Az egyedi, mérete gyártott ajtók széles választékát kínáljuk neked, az ideális méret és modell adott ajtónyílástól kezdve a tipikus dizájn-elemekig – úgymint a szín, a vasalat vagy az üvegezés típusa. Különösen ajánljuk a CONTRAST rendszert az ajtófelülettel kontrasztos színű élekkel, a megfordítható ajtókat valamint a minimalista MAGIC toló-ajtókat falba rejtett mechanizmussal.

**Nézz körül és inspirálódj katalógusunkból!**



ÚJDONSÁG

### BASIC ASTORIA GOLD

54. oldal

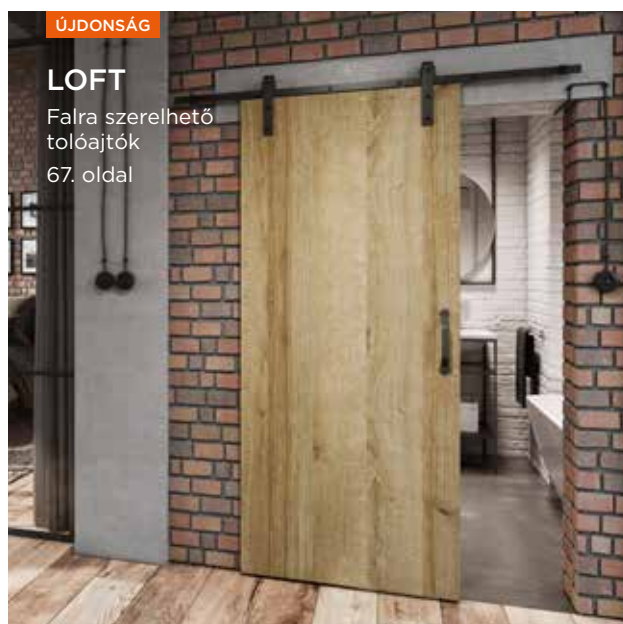

ÚJDONSÁG

### LOFT

Falra szerelhető  
tolóajtók  
67. oldal

# SZINEK

## PVC CSOPORT

Az ajtólapok és tokok kiváló minőségű PVC faerezet hatású fóliával készülnek (kivéve a Supermatt szürke színt). A mechanikai sérülésekkel, szennyeződésekkel és UV-sugárzással szembeni nagy ellenálló képességük miatt ezek az ajtók ideálisak lakó- és középületekben való felhasználásra. Az állítható keretek a PP színcsoportban készülnek.



White Grain



Supermatt Grey



Natural Grandson  
Oak

## PP CSOPORT

Az ajtók dekoratív polipropilén alapú fóliával vannak bevonva. Átlátszó, hőre keményedő lakk bevonat védi a felületét a karcoktól. Kiváló minőségű termék, amely használható egyaránt nagy forgalmú és lakó környezetben egyaránt.



Supermatt White



White Grain



Supermatt Grey



Natural Grandson  
Oak

## CPL CSOPORT

Az ajtót kiváló minőségű kétrétegű laminátum borítja. Rugalmas hátlapi anyagra kasírozott, hőre keményedő gyantával impregnált papírból készül. A laminátumot nagy felületi keménység, karc- és kopásállóság jellemzi. A Luminous Grey és a Walnut árnyalatokban természetes fahatást biztosít, a mechanikusan előállított textúrának köszönhetően.



Uni White



Uni Grey



Luminous Grey



Uni Anthracite



Walnut

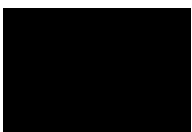

Uni Black

## CLPL CSOPORT

Az ebbe a csoportba tartozó ajtólapok és tokok rendkívül tartós CLPL szintetikus laminálással készülnek. A dekoratív réteg melamin-akril-poliuretán gyantával van bevonva, amely tökéletesen védi a felületet a kopástól, sérülésektől és a fény hatásaitól. Kiváló minőségű, természetes faerezet hatású borítással rendelkezik. Ideális otthonok, lakások, iskolák, irodák és szállodák számára.



Matt White\*



Bleached Larch



Honey Oak



Grey Larch



Spanish Oak



Old Oak



Black Larch

\*Amíg a készlet tart

## FF CSOPORT

Mind az ajtólapok, mind a tokok kopásálló faerezetű fóliával vannak bevonva.  
Tartósan és gondosan elkészített ajtók, melyek ideálisak a hatékony megoldást kereső ügyfelek számára.



Bianco



Sibiu White



Silver Oak



Cornwall Oak



Halifax Oak



Columbia Walnut



Sonoma Oak



Riviera Oak



Bavarian Alder



California Oak



Sicilian Walnut\*



Nussbaum Walnut



Bieszczadzkie Wenge\*



Bengali Mango

## LAK CSOPORT

Lakozott HDF felülettel készülnek, ami UV-szűrővel és megnövelt karcálló bevonattal vannak ellátva. Problémamentes használat sok éven át. Ennek a szín csoportnak jellegzetes tulajdonsága, hogy az ajtólap, a tok, a díselemek és az üvegezés színe közötti árnyalatkülönbség.



White



Bleached Oak



Silver Oak



Scandinavian Elm



Oak



Alder



Walnut

\*Amíg a készlet tart

Minden katalógusban feltüntetett szín a nyomtatás hatására eltérhet az eredeti színtől a nyomtatás limitei miatt. A színek érzékelése függhet a világítástól, alsó talaj típusától, textúrájától illetve a környezet színeitől.

# ÜVEGEZÉS TÍPUSA



Tempered Satin



Tempered bevelled Satin



Transparent tempered bevelled



Satin VSG 2.2.1



Bevelled VSG 2.2.1 Satin



Transparent bevelled VSG 2.2.1



Satin deco



Satin lines



Lacomat\*



Chinchilla



White bark effect



Tempered Satin macadi



Tempered Sapporo Satin

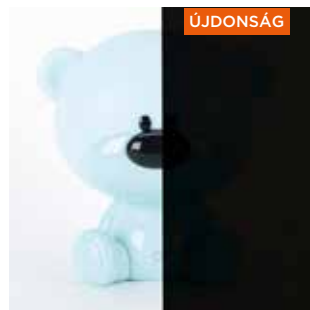

Black VSG 2.2.1

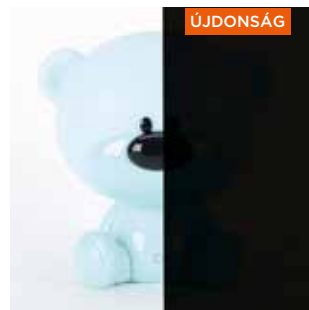

Black Lacobel



Gold Lacobel

\*Amíg a készlet tart

# AJTÓNYITÁSI IRÁNYOK

KIFELE NYÍLÓ AJTÓK

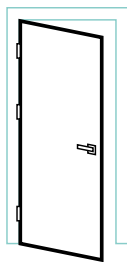

bal

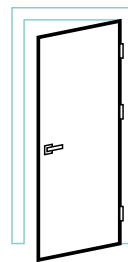

jobb

BEFELE NYÍLÓ AJTÓK

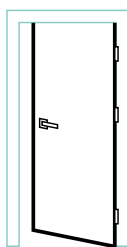

bal

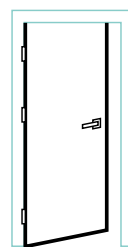

jobb

DUPLA AJTÓK

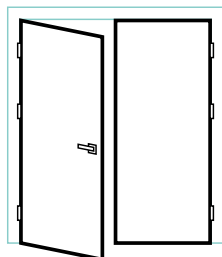

bal

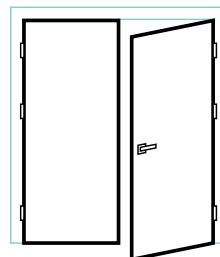

jobb

HARMÓNIKA AJTÓK

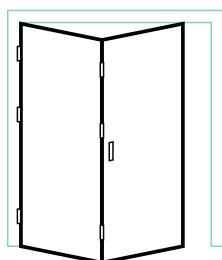

bal

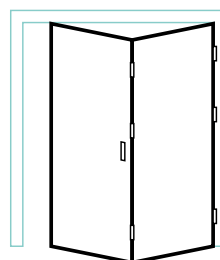

jobb

TOLÓ AJTÓK

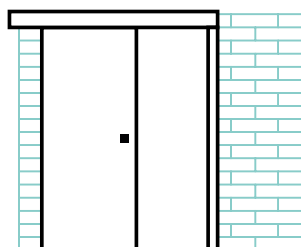

bal

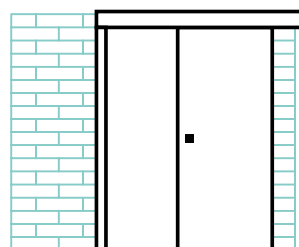

jobb

# Az egyedülálló Brilliant Kollekción

Úgy döntöttünk, hogy újradefiniáljuk a Vivento ajtókat, ezért elővettünk egy üres papírlapot, és elkezdtek megtervezni azokat az ajtókat, amelyeket minden nap használni szeretnénk. Célunk az volt, hogy egy teljesen új, kompromisszum nélkül készült ajtószorozatot dobjunk a piacra, kombinálva a legjobb technológiát a legérdekesebb kortárs trendekkel. Pontosan ilyen lett a Brilliant ajtó kollekció: modern, minimalista és elegáns.

Minden alkatrészét gondosan úgy készítettük, hogy tökéletesen működjenek.

**A Brilliant ajtókeret** egy újszerű kompozit szerkezet, amely egyesíti a fenyőfa és az MDF lapok előnyeit. Nevezetesen a könnyedséget, az ellenállást, egyenletességet és mechanikai sérülésekkel szembeni ellenállást. A teljes ajtószárnyra ható erők kiegyenlítésére újraterveztük a függőleges elemek közötti kötéseket. Az egyes paneleken fatiplik található, és a nagyobb szilárdság érdekében a középső kötőelemek nagyságát is megváltoztattuk. A felső és az alsó kötőelemek szintén megnagyobbítottuk. Ezáltal lett a Brilliant ajtó keretszerkezete a **legtartósabb szerkezet**.

**Kulcsszó: a biztonság.** Ezért szereltük fel a Brilliant sorozatot **többrétegű, laminált VSG üveggel**, ami csúcsmínőség az üvegyiparban. Egyesíti az összes funkciót amit kerestünk: problémamentes, biztonságos szerkezet, mindkét oldalán egységes üvegfelülettel amely a nyitás irányától függetlenül ugyanazt az élményt nyújtja a felhasználónak. Opcionálisan a teli ajtókat 9 mm-es üvegpáncél is lehet kérni.

Ehhez az egyedi konstrukcióhoz **új zsanérokat** kellett párosítani. Így most lényegesen nagyobb – akár 60 kg – terhelést is elbírnak. Összhangban az új dizájnnal, a zsanérok választéka is bővült. Speciális fekete színű modellekkel egészítettük ki az alapmodelleket, amelyek nikkal bevonattal rendelkeznek.

Forradalmasítottuk a színválaszték ajánlatunkat is. A Brilliant kollekcióhoz azokat az árnyalatokat választottuk, amelyek hamarosan meghatározzák az egész ablak- és ajtóipart. Két teljesen új színcsoportot vezetünk be: **a PP csoportot, amely polipropilén fóliákat** tartalmaz valamint a **CPL csoport kiváló minőségű laminátumait**.

A PP csoport 4 színcsoportból (dekoratív rétegből) áll, amelyek a legjobban bizonyítják a minimalista és elegáns színek előnyeit, az aktuális technológiánál. A Brilliant „Supermatt White” és „Supermatt szürke” ajtók tökéletesek a modern belső terekbe, kiemelve karakterüket. A szoba tónusát, stílusát és a díszletek hangsúlyozására a, faerezet hatású színcsoportokat (dekoratív rétegeket) ajánlunk, mint pl. „White Grain” és a meleg és kifinomult „Natural Grandson Oak”.

**Tapintható fa erezetet** adtunk a felületeknek a CPL csoportnál: a finom, könnyű és hűvös „Luminous Grey” és az időtlen és rusztikus „Walnut”. Amellett, hogy nagyra értékeljük a minimalizmust, vannak **klasszikus teli színeink is**: „Uni White” és „Uni Black” és a modernista „Uni Grey” és „Uni Antracite”.

Meggyőződésünk, hogy a fa hatású felületek soha nem mennek ki a divatból. Ezért az olasz laminátumok a a CLPL csoport gazdag, tökéletesen reprodukálható, természetes fa minősége, időtlen megoldás lesz.

Fedezze fel az egyedülálló Brilliant kollekciót! Minimalizmus kompromisszumok nélkül.



1. Fából és MDF-ből készült keret
2. MDF-ből készült sínek, mindegyik azonos vastagságú
3. 9 mm-es panelek dekoratív réteggel vagy üveggel.
4. Fatiplik
5. Merevítő él



# AJTÓLAP SZERKEZET

## BRILLIANT VÁZAS AJTÓK

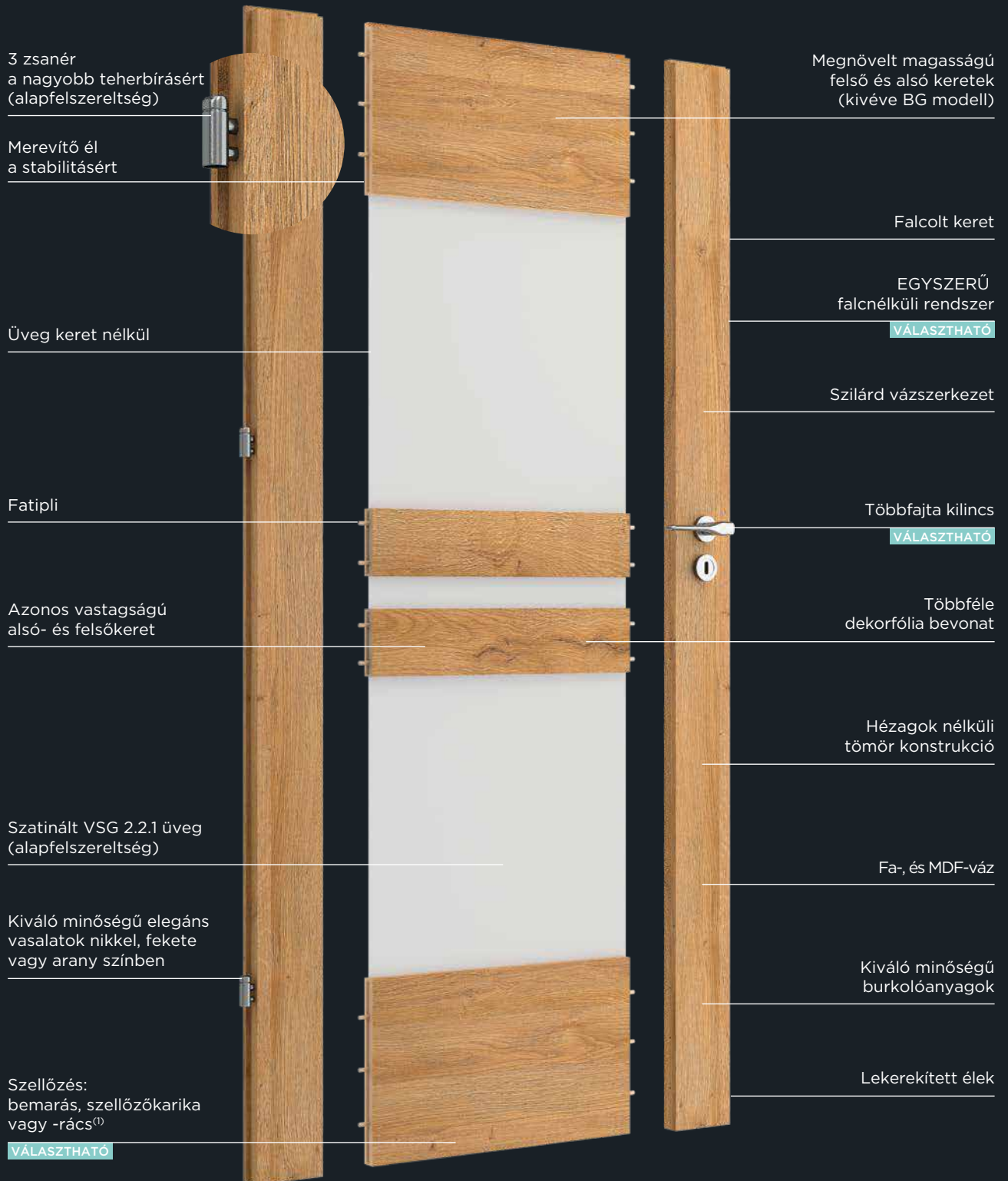

<sup>(1)</sup> A szellőző rács kizárólag 80-as vagy szélesebb ajtóknál elérhető.

# AJTÓLAP SZERKEZET

## PRESTIGE | KERETVÁZAS AJTÓK

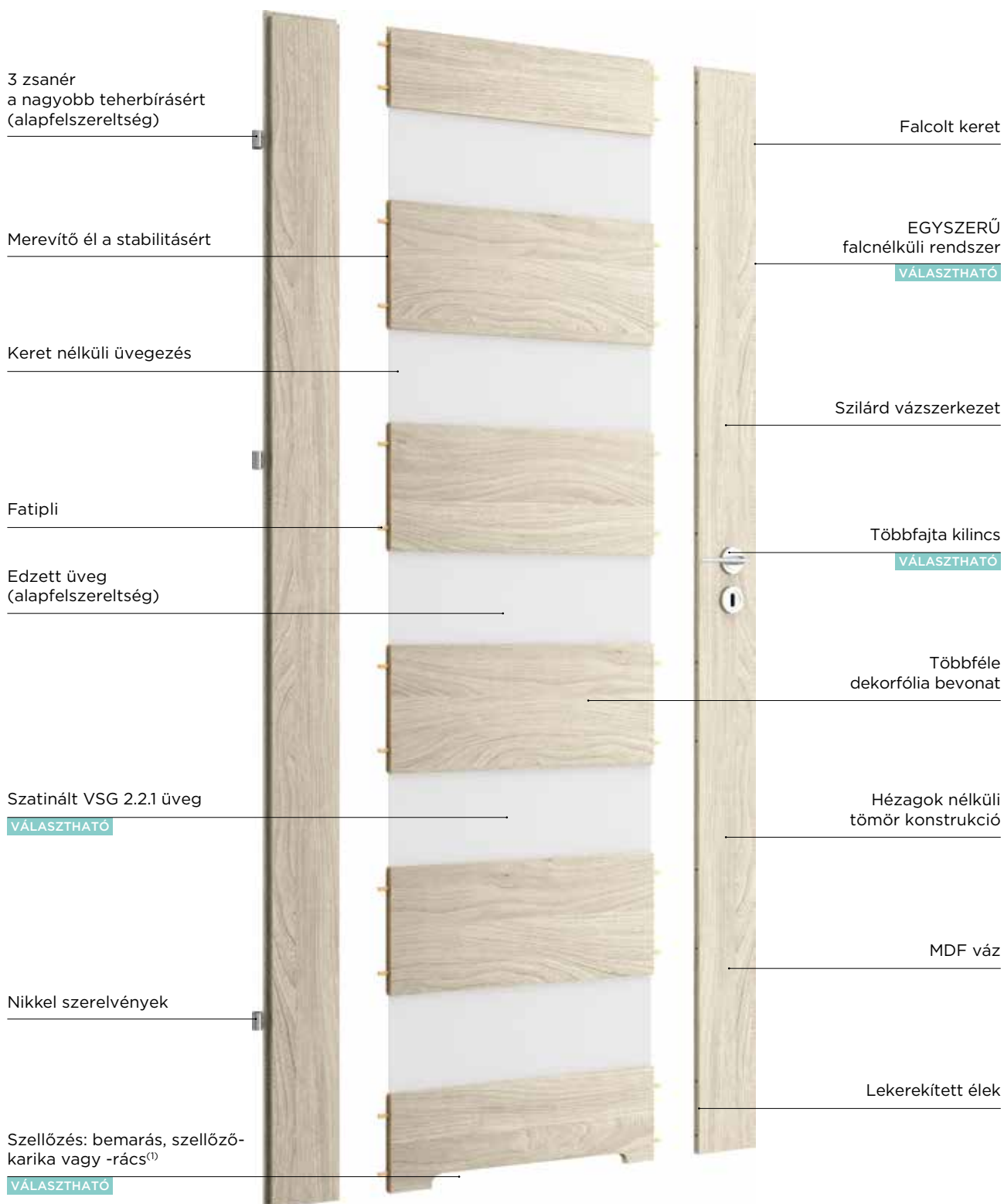

<sup>(1)</sup> A szellőző rács kizárólag a 80 cm-es vagy szélesebb ajtóknál lehetséges.

# AJTÓLAP SZERKEZET

## BASIC | SZENDVICSPANEL AJTÓK

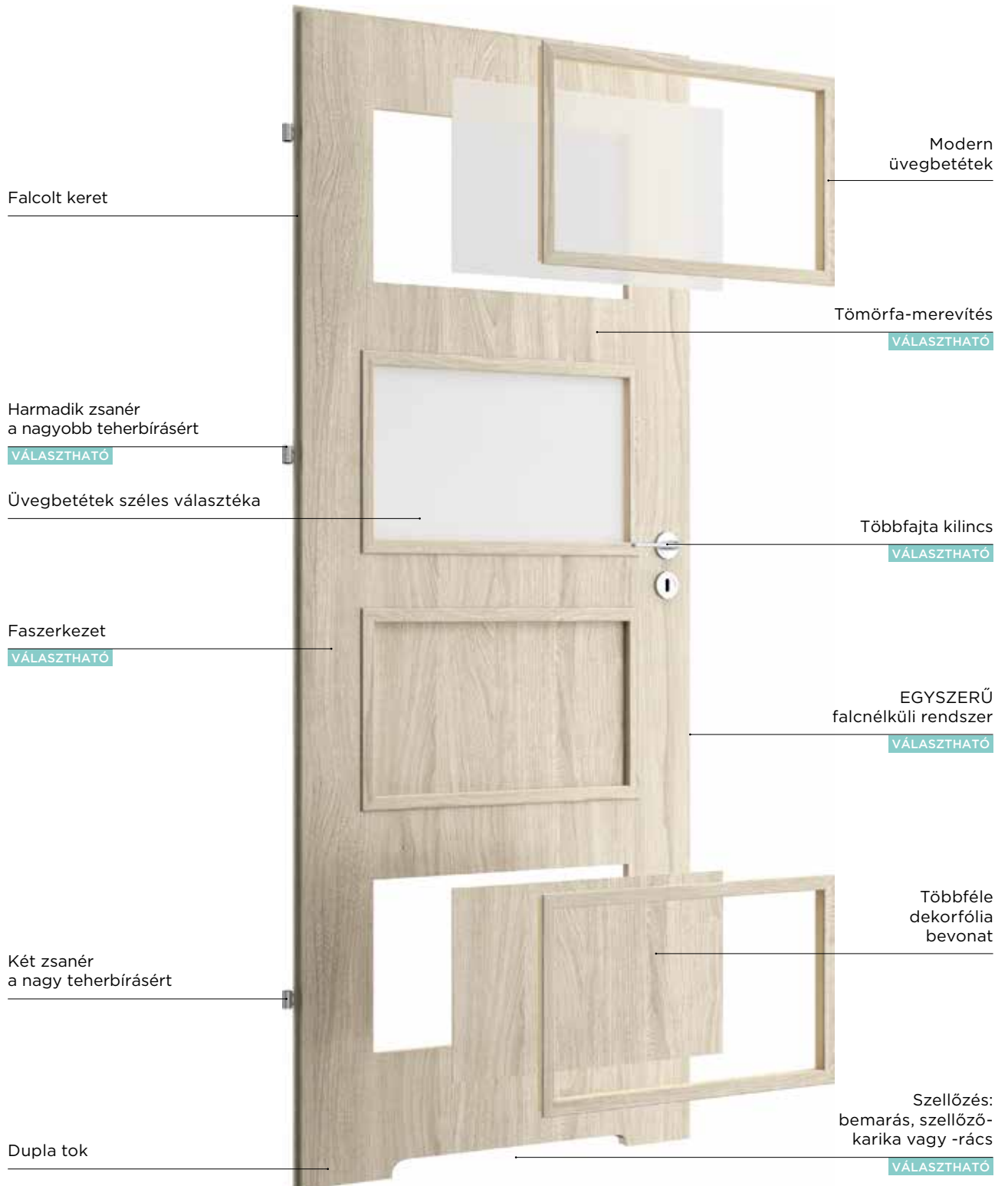

# AJTÓLAP SZERKEZETEK TÍPUSAI

## KERETEZETT SZERKEZETŰ AJTÓ

A BRILLIANT és a PRESTIGE termékcsaládok nem csak rendkívül vonzóak, hanem rendkívül tartósak is, a minden ajtóban alkalmazott sín- és léctechnológiának köszönhetően hosszú élettartamúak. Masszív, vetemedésálló keret, ami falecekből, faalapú lemezekből, vagy teljesen fából készült részeket tartalmaz. Minden alkatrész robusztus, mivel a normál fatiplik és a meghosszabított lapostiplik használatával még jobban megerősítik és stabilizálják az ajtólapot. Ezek a keretek akár 30 mm-es méretekre is vághatók.

## MDF KERET

A konstrukció alapja egy masszív váz, amely a faalapú MDF-alapanyagból készült, úgynevezett erősítő és stabilizáló méhsejt szerkezetű réteggel. A külső réteg 3 mm vastag, faalapú HDF, választható dekorfóliás réteggel. A dupla alsó panel alkalmazásának köszönhetően az ajtó akár 30 mm-es méretekre is vágható.



Keretezett szerkezetű ajtó



1. Dekorfóliával bevont panel, vagy üvegbetét
2. Szilárd és robusztus keret MDF-ből (Prestige kollekción), vagy és MDF-keret (Brillant kollekción)
3. Fatiplik
4. Stabilizáló él



MDF keret

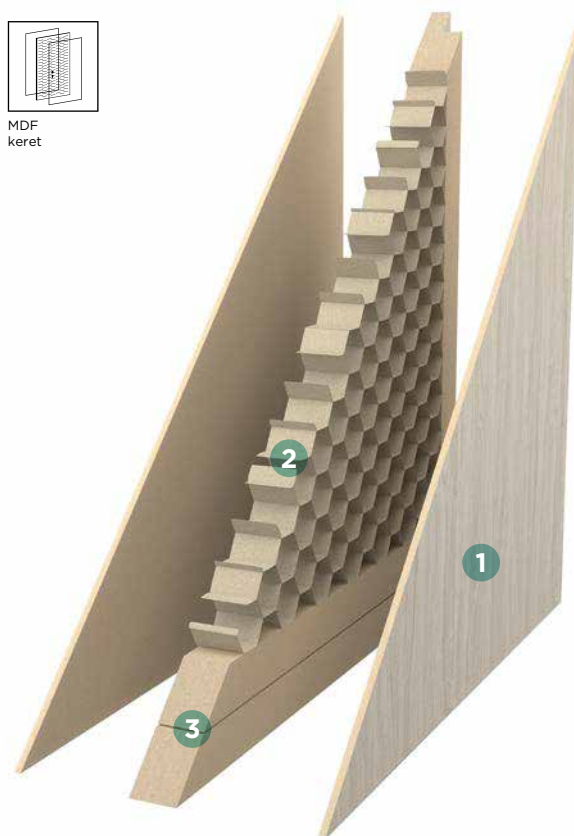

1. Külső HDF bevonat
2. Erősítő és stabilizáló „méhsejt” szerkezetű réteg
3. Dupla MDF-keret

## FAKERET

A BASIC ajtóknban elérhető technológia egy robusztus és időtálló megoldás. A szerkezet alapja hagyományos puha fakeret. A belső réteg egy erősítő és stabilizáló méhsejt szerkezetű rétegből áll. A külső réteg, az úgynevezett burkolat, 3 mm vastag, faalapú HDF, választható dekoratív réteggel. A dupla alsó panel alkalmazásának köszönhetően a faszerkezetű ajtó akár 60 mm-es méretre is vágható.



Fa konstrukció

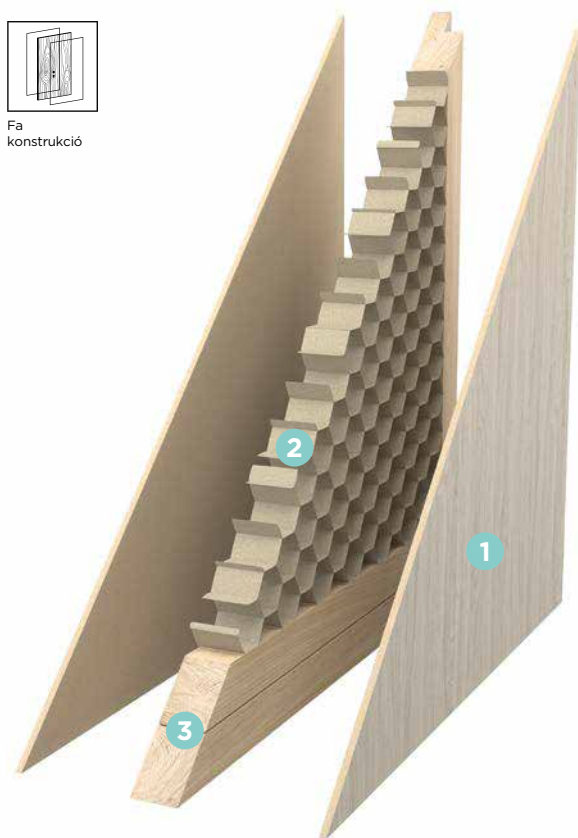

1. Külső HDF bevonat
2. Erősítő és stabilizáló „méhsejt” szerkezetű réteg
3. Dupla puhafakeret

## FORGÁCSLAPPAL ERŐSÍTETT KERET

A deszkából készült belső egy nagyon tartós és masszív megoldás. A fakeret masszív alapot biztosít a tömör deszkából épített belső szerkezetnek. A külső réteg 3 mm vastag, faalapú HDF alapanyagból készül, tetszőlegesen kiválasztott dekoratív réteggel bevonva. A dupla alsó keret alkalmazásának köszönhetően az ajtó akár 60 mm-es méretre is vágható.



Megerősített belső mag



1. Külső HDF bevonat
2. Megerősített forgácslap kitöltés
3. Dupla puhafakeret

# PIKTOGRAM MAGYARÁZAT



Méretre gyártott

## MÉRETRE GYÁRTOTT AJTÓK

A megrendelésében nem szabványos szélességű vagy magasságú ajtó is szerepelhet, amelyet a meglévő ajtónyílás méreteihez igazítunk. Az opciók közé tartoznak a hosszabb ajtókhöz szükséges további zsanérok vagy a zár eltérő pozíciója. További információk: **xxxx** oldal.

## made to measure doors

V I V E N T Ø



Keretezett szerkezetű ajtó

## KERETEZETT SZERKEZETŰ AJTÓK

Szilárd, vetemedésálló faalapú lapokból, vagy fából és MDF-ből álló keretszerkezet. Minden alkatrésze masszív és robusztos, a fatipliknek és a meghosszabított lapostipliknek köszönhetően. További információk: 15., 16. és 18. oldal



MDF-keret

## MDF-KERET

MDF keret alapkivitelben. A BASIC ajtókollekcióhoz felár ellenében fakeret is rendelhető. További információ: 18. oldal



FA konstrukció

## FAKERET

Puha fakeret, megerősített és stabilizáló méhsejt szerkezetű réteggel. A burkolat 3 mm vastag, faalapú HDF-ből készül. A BASIC ajtókhöz választható robusztus megoldás. További információ: 19. oldal



Megerősített belső mag

## TÖMÖR BELSŐ MAG

A SOLID PLUS ajtókollekció standard megoldása. Választható a BASIC kollekció ajtóihoz. A 60, 70 és 80 cm ajtószélességű ajtók esetében a kiegészítő zsanérért plusz felárat kell fizetni. További információ: 19. oldal



Keretezett szerkezetű ajtó

## ÜVEGPANELEK

A BASIC kollekció ajtóit modern üvegpanelekkel vannak felszerelve. További információ: 17. oldal



VSG 2.2.1 üveg

## VSG 2.2.1 ÜVEG

A mindkét oldalán sima üveg fokozott ellenálló képességgel és mechanikai szilárdsággal rendelkezik. Választható a PRESTIGE ajtókollekcióhoz. A BRILLIANT kollekcióban alapfelszereltség. További információ: 12. oldal



Edzett üveg

## EDZETT ÜVEG

4 mm vastagságú, edzett szaténüveg. A PRESTIGE kollekció alapfelszereltsége.





2 zsanér  
alapkivitelben



Modern nikkél  
zsanér



3 zsanéros  
alapkivitelben



3D zsanérok



3 megerősített  
zsanér



Fekete zsanér

## ZSANÉROK

A BRILLIANT és PRESTIGE ajtókollekciók alapfelszereltségként 3 csavaros zsanérokat használnak, biztosítva ezzel a kiváló ajtóstabilitást és nagy teherbírást. A BASIC kollekció ajtóit alapfelszereltségként 2 pánttal készülnek (a 90 cm-es ajtónál 3 pánttal). További pántra van szükség a 110 cm-es méretig illetve 60 és 80 cm közötti szélességű erősített forgácsolap ajtóknál. Szintúgy a 110 cm-ről 240 cm-re meghosszabbított ajtóknál a BRILLIANT kollekcióban, 470 cm-re a PRESTIGE kollekcióban, és 450 cm-re a BASIC kollekcióban. A PRESTIGE kollekció nikkél bevonattal ellátott zsanérokkal rendelkezik, amelyek fényes és elegáns megjelenést biztosítanak. A BRILLIANT kollekció csúcsmínőségű zsanérai kiemelik a legigényesebb felhasználók számára készült ajtók modern dizájnját. A megerősített ajtók a SOLID PLUS kollekcióban 3 darab 3D zsanérral vannak felszerelve (három síkban állítható).



Nikkél zsanérok. A BRILLIANT kollekció alapfelszereltsége.



Fekete színű zsanérok. Választhatók a BRILLIANT kollekcióban.



Arany színű zsanérok. Választhatók a BRILLIANT kollekcióban.



Nikkél zsanérok. A PRESTIGE kollekció alapfelszereltsége.



Horganyzott zsanérok. Választhatók a PRESTIGE kollekcióban.



3D zsanérok a SOLID PLUS kollekció alapfelszereltsége.



60-90 cm



100 cm



100-200 cm

## AJTÓ SZÉLESSÉGEK

60, 70, 80 és 90 cm szélességű ajtók standard méretek. Más méretek (100 cm, 110 cm) felárasként a kiválasztott ajtómodellnek megfelelően. Kétszárnyú ajtókat is gyártunk a 100-200 cm között, a kollekciótól és az ajtómodelltől függően.



Falcolt



VÁLASZTHATÓ  
Egyszerű



VÁLASZTHATÓ  
Nem falcolt

## FALCOLT AJTÓK

Standard típus a BASIC, PRESTIGE és BRILLIANT kollekcióknál. Ez a rendszer olyan ajtót használ, amelynek a szegélye (süllyesztés, horony) a keret fölé nyúlik. A zárat a horonyba rejtik. Az ajtókon látható összes zsanér és díszítőelem a hagyományos ajtók jellegét és a belső terek jellegzetességeit hangsúlyozza.

## NEM FALCOLT (EGYSZERŰ) AJTÓRENDSZEREK

A BRILLIANT, PRESTIGE és BASIC ajtók opciójaként rendelhető. Ez a rendszer magában foglalja az egyenes ajtószegélyt, amely az ajtókerettel egy síkot alkot. Vizuálisan modernebb, dekoratív részletek nélkül, ideális a minimalista belsőépítészethez.

## NEM FALCOLT AJTÓRENDSZER TOLÓAJTÓNÁL

Az egyenes éllel rendelkező, falcolás nélküli ajtónál karos fogantyú helyett húzókilincset használnak. Modern és minimalista megoldás a legkülönbözőbb alkalmazásokhoz.

# PIKTOGRAM MAGYARÁZAT

## SZELLŐZTETŐ RENDSZEREK

A megfelelő szellőzést igénylő helyiségekbe (pl. fürdőszobákba) a beépített ajtóknak összhangban kell lenniük az építési előírásokkal, speciális építési, nyílási méretekkel kell rendelkezniük (0,022 m<sup>2</sup>). A feltüntetett légáteresztést a szellőzőrács biztosítja. Más rendelkezésre álló megoldások is alkalmazhatók, az ajtólap és a padló közötti megfelelő távolsággal, a szárny szélességétől függően, hogy a teljes légáteresztés 0,022 m<sup>2</sup> legyen.

A felhasználók igényeinek megfelelően a Vivento ajtók készülhetnek alumarással vagy műanyagból illetve fémből készült karikákkal, esetleg műanyagból vagy rozsdamentes acélból készült szellőzőrácsokkal. A Brilliant és Prestige ajtókollekciók esetében a szellőzőrács olyan ajtókhöz rendelhető, amelyek szélessége nem kisebb, mint 80 cm. Az Acoustic ajtó sorozat tűzvédelmi minősítésű légráccsal van ellátva (a füstgátló kivételével). Részletes információkat a kiválasztott ajtómodell leírásában talál. Szellőzőrács használata esetén az ajtót saját maga rövidítheti meg legfeljebb 30 mm-re.

A rövidebb, méretre gyártott ajtók esetében ellenőrizze, hogy a választott szellőzési forma megvalósítható-e.

### MŰANYAG SZELLŐZŐ KARIKÁK



Szellőző karikák



Szellőző karikák



### FÉM SZELLŐZŐ KARIKÁK (NIKKEL VAGY BRONZ)



### KARIKÁK SZÁMA AZ AJTÓLAPBAN

AJTÓLAP SZÉLESSÉGE (cm)	KARIKÁK SZÁMA (db)	
	PRESTIGE & BRILLIANT	BASIC
60	3	4
70	4	4
80	4	4
90	5	5
100	5	5
110	5	5

### MŰANYAG SZELLŐZŐRÁCS



80-100 Szellőzőrács



60-110 Szellőzőrács



### ROZSDAMENTES ACÉL SZELLŐZŐRÁCS



Ha az ajtóban van szellőzőrács, az ajtó legfeljebb 3 cm-rel rövidíthető.

### ALUMART SZELLŐZŐ



Alumart szellőző



Alumart szellőző





Ajtó  
kukucsáló

## 200° PANORÁMA AJTÓKUKUCSKÁLÓ

A SOLID PLUS ajtókollekcióhoz választható. Kiváló minőségű ajtókukucsáló a Cyklop-tól, amely különböző színekben kapható.



Chrom / króm



Polished stainless steel /  
polírozott rozsdamentes acél



Satin chrome / szatén króm



Satin nickel / szatén nikkél



Brass / sárgaréz



Patina / patinás



White / fehér



Black matte



Küszöbök

## KÜSZÖBÖK

A felhasználók egyéni igényeitől függően, választhat faküszöböt, vagy rozsdamentes acél küszöböt szigeteléssel.

A küszöb beépítése pozitív hatással van az ajtó hőszigetelésére és esztétikai megjelenésére.



Automata  
küszöb

## AUTOMATA KÜSZÖB

Az Acoustic ajtók alaptartozéka, a SOLID PLUS ajtókhöz választható.

Egy olyan gátat biztosít, amely megvédi a helyiségeket a levegő, a hang, a por, a rovarok, sőt a füst és a tűz behatolásától. Javítja a hang- és hőszigetelést.



Hangszigetelés

## HANGSZIGETELÉS

A Vivento akusztikus ajtók speciális felépítése és az átgondolt tömítési rendszer miatt kiváló - 32 dB-es hangszigetelést (27 dB a kétszárnyú ajtók esetében) - eredményez.



EI30/EI60  
Tűzvédelmi  
besorolás

## TŰZVÉDELMI BESOROLÁS EI30/EI60

A praktikus és megbízható akusztikus tűzvédelmi ajtók (EI30 és EI60) biztosítják a szükséges tűzvédelmi követelményeket és védelmet nyújtanak az EI30, illetve EI60 tűzállósági tartományban.



Önzáródó  
rendszer

## ÖNZÁRÓDÓ RENDSZER

A tűzveszélyes ajtók kritikus fontosságúak az épület biztonsága szempontjából, ezért olyan feltételeknek kell megfelelniük, mint az integritás és a beléptetés ellenőrzése, valamint olyan önzáródó rendszerrel kell felszerelni őket, amely megfelel az ajtólap szélességének és a súlyának. A Vivento Acoustic tűzvédelmi osztályú ajtók felszíni vagy rejtett, teljes mértékben jóváhagyott önzáródó rendszerrel vannak felszerelve. Az önzáródó rendszer elengedhetetlen tartozéka a tűzveszélyes ajtóknak.

BRILLIANT BC-01, CPL Uni Anthracite



# BELTÉRI AJTÓK

## BRILLIANT

Modern dizájn, kiváló minőségű anyagok, kivételes tartósság. A BRILLIANT ajtó kollekció kiváló választás a legigényesebb felhasználók számára.

# BRILLIANT BA /



BA-01

BA-02

SZÍN: CPL Uni White



BA-03

BA-04

BA-05



BRILLIANT BA-01, CPL Uni White

## ELÉRHETŐ SZÉLESSÉGEK

- 60, 70, 80, 90 cm
- Más méretek felár ellenében kaphatók.

## SZERKEZET

- Robusztus keret- és lécszerkezet, fából és MDF-ből.

## AJTÓKERET-VÁLTOZATOK

- Rögzített: MDF
- Állítható: DIN (min. 80 mm falvastagságtól kapható)

## ALKOTÓELEMEK

- 4 mm vastag, VSG 2.2.1 szaténüveg, mindkét oldalán sima felületű
- kulcsos zár (lehet elfordítható és kioldható zár is)
- europrofilos zár, vagy europrofilos hengerrel ellátott zár, zár nélkül, alsó furat nélkül
- Nikkel zsanérok (fekete vagy arany) 3 db

## AJTÓLAP ÁRA: 90 500 Ft-tól

A Satin VSG 2.2.1 üveg felár ellenében cserélhető a Black VSG 2.2.1 üvegre (egyedi alapon számítják ki)

## ELÉRHETŐ SZÍNCSOPORTOK

### PP CSOPORT



Supermatt White



White Grain



Supermatt Grey



Natural Grandson Oak

### CPL CSOPORT



Uni White



Uni Grey



Luminous Grey



Uni Anthracite



Walnut

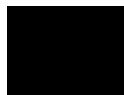

Uni Black

### CLPL CSOPORT



Bleached Larch



Old Oak



# BRILLIANT BC /

BRILLIANT BC-01, CPL-Uni Anthracite

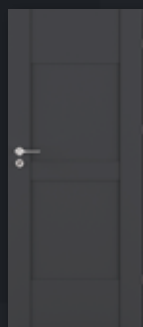

BC-01

SZÍN: CPL Antracyt Uni

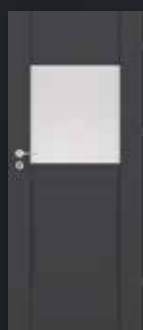

BC-02



BC-03



## ELÉRHETŐ SZÉLESSÉGEK

- 60, 70, 80, 90 cm
- Más méretek felár ellenében kaphatók.

## SZERKEZET

- Robusztus keret- és lécszerkezet, fából és MDF-ből.

## AJTÓKERET-VÁLTOZATOK

- Rögzített: MDF
- Állítható: DIN (min. 80 mm falvastagságtól kapható)

## ALKOTÓELEMEK

- 4 mm vastag, VSG 2.2.1 szaténüveg, mindkét oldalán sima felületű
- kulcsos zár (lehet elfordítható és kioldható zár is)
- europrofilos zár, vagy europrofilos hengerrel ellátott zár, zár nélkül, alsó furat nélkül
- Nikkel zsanérok (fekete vagy arany) 3 db

## AJTÓLAP ÁRA: 95 500 Ft-tól

A Satin VSG 2.2.1 üveg felár ellenében cserélhető a Black VSG 2.2.1 üvegre (egyedi alapon számítják ki)

## ELÉRHETŐ SZÍNCSOPORTOK

### PP CSOPORT



Supermatt White



White Grain



Supermatt Grey



Natural Grandson Oak

### CPL CSOPORT



Uni White



Uni Grey



Luminous Grey



Uni Anthracite



Walnut



Uni Black

### CLPL CSOPORT



Bleached Larch



Old Oak

# BRILLIANT BG /

BRILLIANT BG-01, PP Natural Grandson Oak



BG-01

BG-02

BG-03

SZÍN: PP Natural Grandson Oak



BG-04

BG-05

BG-06



## ELÉRHETŐ SZÉLESSÉGEK

- 60, 70, 80, 90 cm
- Más méretek felár ellenében kaphatók.

## SZERKEZET

- Robosztus keret- és lécszerkezet, fából és MDF-ből.

## AJTÓKERET-VÁLTOZATOK

- Rögzített: MDF
- Állítható: DIN (min. 80 mm falvastagságtól kapható)

## ALKOTÓELEMEK

- 4 mm vastag, VSG 2.2.1 szaténüveg, mindkét oldalán sima felületű
- kulcsos zár (lehet elfordítható és kioldható zár is)
- europrofilos zár, vagy europrofilos hengerrel ellátott zár, zár nélkül, alsó furat nélkül
- Nikkel zsanérok (fekete vagy arany) 3 db

## AJTÓLAP ÁRA: 91 300 Ft-tól

A Satin VSG 2.2.1 üveg felár ellenében cserélhető a Black VSG 2.2.1 üvegre (egyedi alapon számítják ki)

## ELÉRHETŐ SZÍNCSOPORTOK

### PP CSOPORT



Supermatt White



White Grain



Supermatt Grey



Natural Grandson Oak

### CPL CSOPORT



Uni White



Uni Grey



Luminous Grey



Uni Anthracite



Walnut



Uni Black

### CLPL CSOPORT



Bleached Larch



Old Oak



ELEGANTE EC-01, CPL Czarny Uni

## BELTÉRI AJTÓK

### ／ ELEGANTE

A modern dizájn a legjobb minőségű anyagokkal kombinálva garantálja az eleganciát minden belső térben.

# ELEGANTE EA /

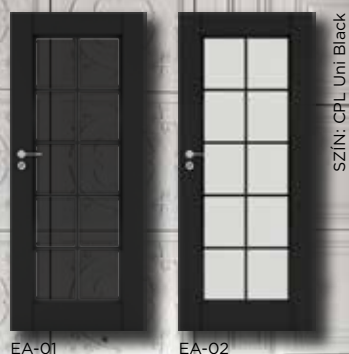

SZÍN: CPL Uni Black

ELEGANTE EA-01, CPL Uni Black



## ELÉRHETŐ SZÍNCSOPORTOK

### PP CSOPORT



Supermatt  
White



Natural  
Grandson Oak



Uni White



Uni Grey



Luminous  
Grey



Uni Anthracite



Uni Black



Walnut



Bleached  
Larch



Honey Oak



Spanish Oak



Old Oak

### CPL CSOPORT



### CLPL CSOPORT



### FF CSOPORT



Bianco



Sibiu White



Snow Oak



Silver Oak



Cornwall Oak



Halifax Oak



Columbian  
Walnut



Cedar



Sonoma Oak



Riviera Oak



Catania Oak



Delano Oak



Nussbaum  
Walnut



Bengali  
Mango



Anthracite  
Oak

### ELÉRHETŐ SZÉLESSÉGEK

- 60, 70, 80, 90 cm. Más méretek felár ellenében kaphatók.

### SZERKEZET

- Stabil vázszerkezet MDF-ből.

### AJTÓKERET-VÁLTOZATOK

- Rögzített: Fa és MDF  
- Állítható: DIN, DUALE, ZOS

### ALKOTÓELEMEK

- Átlátszó üveg VSG 2.2.1 vagy Satin VSG 2.2.1  
- kulcsos zár (lehet elfordítható és kioldható zár is)  
- europrofilos zár, vagy europrofilos hengerrel ellátott zár, zár nélkül, alsó furat nélkül  
- Nikkel zsanérok (fekete vagy arany) 3 db

### AJTÓLAP ÁRA: 116 300 Ft-tól

A Black VSG 2.2.1 üveg felár ellenében cserélhető (egyedi alapon számítják ki)



# ELEGANTE EB /



EB-01

EB-02

SZÍN: CPL Uni Black

ELEGANTE EB-02, FF Catania Oak



## ELÉRHETŐ SZÍNCSOPORTOK

### PP CSOPORT



Supermatt  
White



Natural  
Grandson Oak



Uni White



Uni Grey

### CPL CSOPORT



Luminous  
Grey



Uni Anthracite



Uni Black



Walnut

### CLPL CSOPORT



Bleached  
Larch



Honey Oak



Spanish Oak



Old Oak

### FF CSOPORT



Bianco



Sibiu White



Snow Oak



Silver Oak



Cornwall Oak



Halifax Oak



Columbian  
Walnut



Cedar



Sonoma Oak



Riviera Oak



Catania Oak



Delano Oak



Nussbaum  
Walnut



Bengali  
Mango



Anthracite  
Oak

## ELÉRHETŐ SZÉLESSÉGEK

- 60, 70, 80, 90 cm. Más méretek felár ellenében kaphatók.

## SZERKEZET

- Stabil vázszerkezet MDF-ből.

## AJTÓKERET-VÁLTOZATOK

- Rögzített: Fa és MDF  
- Állítható: DIN, DUALE, ZOS

## ALKOTÓELEMEK

- Átlátszó üveg VSG 2.2.1 vagy Satin VSG 2.2.1  
- kulcsos zár (lehet elfordítható és kioldható zár is)  
- europrofilos zár, vagy europrofilos hengerrel ellátott zár, zár nélkül, alsó furat nélkül  
- Nikkel zsanérok (fekete vagy arany) 3 db

**AJTÓLAP ÁRA:** 116 300 Ft-tól  
A Black VSG 2.2.1 üveg felár ellenében cserélhető (egyedi alapon számítják ki)

# ELEGANTE EC /



ELEGANTE EA-01, CPL Uni Black

SZÍN: CPL Uni Black



EC-01



EC-02

## ELÉRHEŐ SZÍNCSOPORTOK

### PP CSOPORT



Supermatt White



Natural Grandson Oak



Uni White



Uni Grey

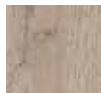

Luminous Grey



Uni Anthracite



Uni Black



Walnut

### CLPL CSOPORT



Bleached Larch



Honey Oak



Spanish Oak



Old Oak

### FF CSOPORT



Bianco



Sibiu White



Snow Oak



Silver Oak



Cornwall Oak



Halifax Oak



Columbian Walnut



Cedar



Sonoma Oak



Riviera Oak



Catania Oak



Delano Oak



Nussbaum Walnut



Bengali Mango



Anthracite Oak

## ELÉRHEŐ SZÉLESSÉGEK

- 60, 70, 80, 90 cm. Más méretek felár ellenében kaphatók.

## SZERKEZET

- Stabil vázszerkezet MDF-ből.

## ALKOTÓELEMEK

- Átlátszó üveg VSG 2.2.1 vagy Satin VSG 2.2.1
- kulcsos zár (lehet elfordítható és kioldható zár is)
- europrofilos zár, vagy europrofilos hengerrel ellátott zár, zár nélkül, alsó furat nélkül
- Nikkel zsanérok (fekete vagy arany) 3 db

## AJTÓLAP ÁRA: 116 300 Ft-tól

A Black VSG 2.2.1 üveg felár ellenében cserélhető (egyedi alapon számítják ki)

## AJTÓKERET-VÁLTOZATOK

- Rögzített: Fa és MDF
- Állítható: DIN, DUALE, ZOS



# ELEGANTE ED

ELEGANTE ED-02, FF Snow Oak



SZÍN: CPL Uni Black

ED-01

ED-02

## ELÉRHETŐ SZÍNCSOPORTOK

### PP CSOPORT



Supermatt  
White



Natural  
Grandson Oak



Uni White



Uni Grey

### CPL CSOPORT



Luminous  
Grey



Uni Anthracite



Uni Black



Walnut

### CLPL CSOPORT



Bleached  
Larch



Honey Oak



Spanish Oak



Old Oak

### FF CSOPORT



Bianco



Sibiu White



Snow Oak



Silver Oak



Cornwall Oak



Halifax Oak



Columbian  
Walnut



Cedar



Sonoma Oak



Riviera Oak



Catania Oak



Delano Oak



Nussbaum  
Walnut



Bengali  
Mango



Anthracite  
Oak

## ELÉRHETŐ SZÉLESSÉGEK

- 60, 70, 80, 90 cm. Más méretek felár ellenében kaphatók.

## SZERKEZET

- Stabil vázszerkezet MDF-ből.

## AJTÓKERET-VÁLTOZATOK

- Rögzített: Fa és MDF  
- Állítható: DIN, DUALE, ZOS

## ALKOTÓELEMEK

- Átlátszó üveg VSG 2.2.1 vagy Satin VSG 2.2.1  
- kulcsos zár (lehet elfordítható és kioldható zár is)  
- europrofilos zár, vagy europrofilos hengerrel ellátott zár, zár nélkül, alsó furat nélkül  
- Nikkel zsanérok (fekete vagy arany) 3 db

PRESTIGE PI-02, FF California Oak



# BELTÉRI AJTÓK

## ／ **PRESTIGE**

Finom kiegészítés vagy markáns kontraszt?  
A PRESTIGE ajtók jellemzője az elegancia, és a szokatlan forma. Meghitt és egyedi karaktert kölcsönöznek a belső térnek.

# PRESTIGE PA /

PRESTIGE PA-02, FF Bengali Mango

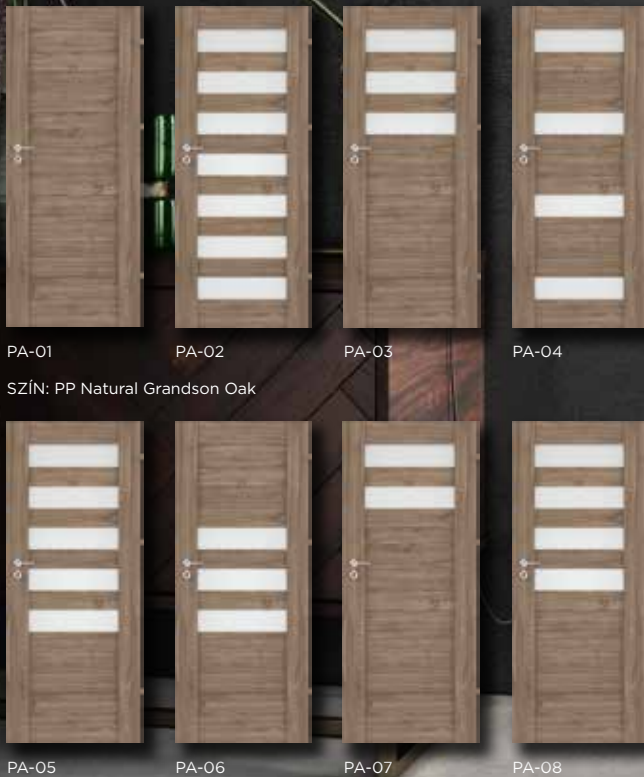

PA-01

PA-02

PA-03

PA-04

SZÍN: PP Natural Grandson Oak

PA-05

PA-06

PA-07

PA-08

## ELÉRHEŐ SZÉLESSÉGEK

- 60, 70, 80, 90 cm - Más méretek felár ellenében kaphatók.

## SZERKEZET

- Robusztus keret- és lécszerkezet MDF-ből.

## AJTÓKERET-VÁLTOZATOK

- Rögzített: Fa és MDF  
- Állítható: DIN, DUALE, ZOS

## ALKOTÓELEMEK

- 4 mm vastag edzett üveg  
Választható: VSG 2.2.1 szaténüveg, mindkét oldalán sima felületű.  
- kulcsos zár (lehet elfordítható és kioldható zár is)  
- europrofilos zár, vagy europrofilos hengerrel ellátott zár, zár nélkül, alsó furat nélkül  
- Csavaros zsanérok 3 db

## AJTÓLAP ÁRA: 55 700 Ft-tól

A Satin VSG 2.2.1 üveg felár ellenében cserélhető a Black VSG 2.2.1 üvegre (egyedi alapon számítják ki)

## ELÉRHEŐ SZÍNCSOPORTOK

### CPL CSOPORT



Uni White



Uni Grey



Luminous Grey



Uni Anthracite



Uni Black



Walnut

### CLPL CSOPORT



Bleached Larch



Honey Oak



Spanish Oak



Old Oak

### FF CSOPORT



Bianco



Sibiu White



Silver Oak



Cornwall Oak



Halifax Oak



Columbian Walnut



Cedar



Sonoma Oak



Riviera Oak



Catania Oak



Nussbaum Walnut



Bengali Mango



# PRESTIGE AN /

PRESTIGE AN-02, FF Bianco

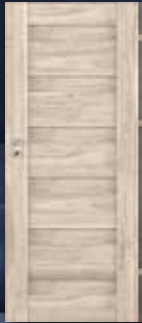

AN-01

SZÍN: FF Columbia Walnut



AN-02



AN-03



## ELÉRHETŐ SZÍNCSOPORTOK

### PP CSOPORT



Supermatt White Natural Grandson Oak

### CPL CSOPORT



Uni White Uni Grey Luminous Grey Uni Anthracite Uni Black Walnut

### CLPL CSOPORT



Bleached Larch Honey Oak Spanish Oak Old Oak

### FF CSOPORT



Bianco Sibiu White Silver Oak Cornwall Oak Halifax Oak Columbian Walnut



Cedar Sonoma Oak Riviera Oak Catania Oak Nussbaum Walnut Bengali Mango

## ELÉRHETŐ SZÉLESSÉGEK

- 60, 70, 80, 90 cm - Más méretek felár ellenében kaphatók.

## SZERKEZET

- Robusztus keret- és lécszerkezet MDF-ből.

## AJTÓKERET-VÁLTOZATOK

- Rögzített: Fa és MDF  
- Állítható: DIN, DUALE, ZOS

## ALKOTÓELEMEK

- 4 mm vastag edzett üveg
- Választható: VSG 2.2.1 szaténüveg, mindkét oldalán sima felületű.
- kulcsos zár (lehet elfordítható és kioldható zár is)
- europrofilos zár, vagy europrofilos hengerrel ellátott zár, zár nélkül, alsó furat nélkül
- Csavaros zsanérok 3 db

## AJTÓLAP ÁRA: 52 500 Ft-tól

A Satin VSG 2.2.1 üveg felár ellenében cserélhető a Black VSG 2.2.1 üvegre (egyedi alapon számítják ki)

# PRESTIGE PC /

PRESTIGE PC-02, FF Nussbaum



PC-01

PC-02

PC-03

SZÍN: FF Sonoma Oak



PC-04

PC-05

PC-06



## ELÉRHETŐ SZÉLESSÉGEK

- 60, 70, 80, 90 cm - Más méretek felár ellenében kaphatók.

## SZERKEZET

- Robusztus keret- és lécszerkezet MDF-ből.

## AJTÓKERET-VÁLTOZATOK

- Rögzített: Fa és MDF  
- Állítható: DIN, DUALE, ZOS

## ALKOTÓELEMEK

- 4 mm vastag edzett üveg  
Választható: VSG 2.2.1 szaténüveg, mindkét oldalán sima felületű.  
- kulcsos zár (lehet elfordítható és kioldható zár is)  
- europrofilos zár, vagy europrofilos hengerrel ellátott zár, zár nélkül, alsó furat nélkül  
- Csavaros zsanérok 3 db

## AJTÓLAP ÁRA: 58 500 Ft-tól

A Satin VSG 2.2.1 üveg felár ellenében cserélhető a Black VSG 2.2.1 üvegre (egyedi alapon számítják ki)

## ELÉRHETŐ SZÍNCSOPORTOK

### CPL CSOPORT



Uni White

Uni Grey

Luminous Grey

Uni Anthracite

Uni Black

Walnut

### CLPL CSOPORT



Bleached Larch

Honey Oak

Spanish Oak

Old Oak

### FF CSOPORT



Bianco

Sibiu White

Silver Oak

Cornwall Oak

Halifax Oak

Columbian Walnut



Cedar



Sonoma Oak



Riviera Oak



Catania Oak



Nussbaum Walnut



Bengali Mango

# PRESTIGE PE /

SZÍN: FF Sibiu White



PE-01



PE-02



PE-04



PE-05



PE-06



PRESTIGE PE-02, CPL Uni Anthracite

## ELÉRHEŐ SZÍNCSOPORTOK

### PP CSOPORT



Supermatt White

Natural Grandson Oak

### CPL CSOPORT



Uni White

Uni Grey

Luminous Grey

Uni Anthracite

Uni Black

Walnut

### CLPL CSOPORT



Bleached Larch

Honey Oak

Spanish Oak

Old Oak

### FF CSOPORT



Bianco

Sibiu White

Silver Oak

Cornwall Oak

Halifax Oak

Columbian Walnut



Cedar

Sonoma Oak

Riviera Oak

Catania Oak

Nussbaum Walnut

Bengali Mango

## ELÉRHEŐ SZÉLESSÉGEK

- 60, 70, 80, 90 cm - Más méretek felár ellenében kaphatók.

## SZERKEZET

- Robusztus keret- és lécszerkezet MDF-ből.

## AJTÓKERET-VÁLTOZATOK

- Rögzített: Fa és MDF  
- Állítható: DIN, DUALE, ZOS

## ALKOTÓELEMEK

- 4 mm vastag edzett üveg  
Választható: VSG 2.2.1 szaténüveg, mindkét oldalán sima felületű.  
- kulcsos zár (lehet elfordítható és kioldható zár is)  
- europrofilos zár, vagy europrofilos hengerrel ellátott zár, zár nélkül, alsó furat nélkül  
- Csavaros zsanérok 3 db

## AJTÓLAP ÁRA: 48 500 Ft-tól

A Satin VSG 2.2.1 üveg felár ellenében cserélhető a Black VSG 2.2.1 üvegre (egyedi alapon számítják ki)



# PRESTIGE PH /

PRESTIGE PH-02, FF Cornwall Oak



PH-01

PH-02

PH-03

SZÍN: CLPL Old Oak



PH-04

PH-05

PH-06



## ELÉRHETŐ SZÉLESSÉGEK

- 60, 70, 80, 90 cm - Más méretek felár ellenében kaphatók.

## SZERKEZET

- Robusztus keret- és lécszerkezet MDF-ből.

## AJTÓKERET-VÁLTOZATOK

- Rögzített: Fa és MDF  
- Állítható: DIN, DUALE, ZOS

## ALKOTÓELEMEK

- 4 mm vastag edzett üveg  
Választható: VSG 2.2.1 szaténüveg, mindkét oldalán sima felületű.  
- kulcsos zár (lehet elfordítható és kioldható zár is)  
- europrofilos zár, vagy europrofilos hengerrel ellátott zár, zár nélkül, alsó furat nélkül  
- Csavaros zsanérok 3 db

## AJTÓLAP ÁRA: 53 500 Ft-tól

A Satin VSG 2.2.1 üveg felár ellenében cserélhető a Black VSG 2.2.1 üvegre (egyedi alapon számítják ki)

## ELÉRHETŐ SZÍNCSOPORTOK

### CPL CSOPORT



Uni White



Uni Grey



Luminous Grey



Uni Anthracite



Uni Black



Walnut

### CLPL CSOPORT



Bleached Larch



Honey Oak



Spanish Oak



Old Oak

### FF CSOPORT



Bianco



Sibiu White



Silver Oak



Cornwall Oak



Halifax Oak



Columbian Walnut



Sonoma Oak



Riviera Oak



Catania Oak



Nussbaum Walnut



Bengali Mango

# PRESTIGE PI /

PRESTIGE PI-02, FF California Oak

SZÍN: FF Bengali Mango



PI-01

PI-02

PI-03



PI-04

PI-05

PI-06



## ELÉRHETŐ SZÉLESSÉGEK

- 60, 70, 80, 90 cm - Más méretek felár ellenében kaphatók.

## SZERKEZET

- Robusztus keret- és lécszerkezet MDF-ből.

## AJTÓKERET-VÁLTOZATOK

- Rögzített: Fa és MDF  
- Állítható: DIN, DUALE, ZOS

## ALKOTÓELEMEK

- 4 mm vastag edzett üveg  
Választható: VSG 2.2.1 szaténüveg, mindkét oldalán sima felületű.  
- kulcsos zár (lehet elfordítható és kioldható zár is)  
- europrofilos zár, vagy europrofilos hengerrel ellátott zár, zár nélkül, alsó furat nélkül  
- Csavaros zsanérok 3 db

## AJTÓLAP ÁRA: 57 500 Ft-tól

A Satin VSG 2.2.1 üveg felár ellenében cserélhető a Black VSG 2.2.1 üvegre (egyedi alapon számítják ki)

## ELÉRHETŐ SZÍNCSOPORTOK

### CPL CSOPORT



Uni White

Uni Grey

Luminous Grey

Uni Anthracite

Uni Black

Walnut

### CLPL CSOPORT



Bleached Larch

Honey Oak

Spanish Oak

Old Oak

### FF CSOPORT



Bianco

Sibiu White

Silver Oak

Cornwall Oak

Halifax Oak

Columbian Walnut



Cedar



Sonoma Oak



Riviera Oak



Catania Oak



Nussbaum Walnut



Bengali Mango

# PRESTIGE PJ /

PRESTIGE PJ-01, FF Riviera Oak



PJ-01

PJ-02

SZÍN: FF Nussbaum Walnut



PJ-04

PJ-05

PJ-06



## ELÉRHETŐ SZÍNCSOPORTOK

### PP CSOPORT



Supermatt White

Natural Grandson Oak

### CPL CSOPORT



Uni White

Uni Grey

Luminous Grey

Uni Anthracite

Uni Black

Walnut

### CLPL CSOPORT



Bleached Larch

Honey Oak

Spanish Oak

Old Oak

### FF CSOPORT

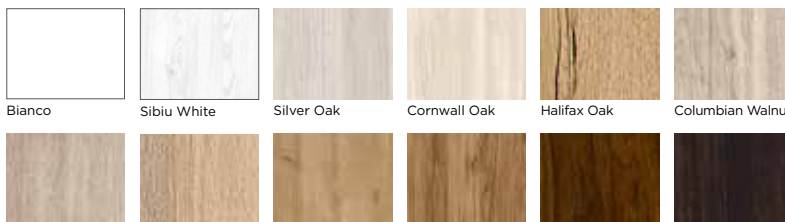

Bianco

Sibiu White

Silver Oak

Cornwall Oak

Halifax Oak

Columbian Walnut

Cedar

Sonoma Oak

Riviera Oak

Catania Oak

Nussbaum Walnut

Bengali Mango

## ELÉRHETŐ SZÉLESSÉGEK

- 60, 70, 80, 90 cm - Más méretek felár ellenében kaphatók.

## SZERKEZET

- Robusztus keret- és lécszerkezet MDF-ből.

## AJTÓKERET-VÁLTOZATOK

- Rögzített: Fa és MDF  
- Állítható: DIN, DUALE, ZOS

## ALKOTÓELEMEK

- 4 mm vastag edzett üveg  
Választható: VSG 2.2.1 szaténüveg, mindkét oldalán sima felületű.  
- kulcsos zár (lehet elfordítható és kioldható zár is)  
- europrofilos zár, vagy europrofilos hengerrel ellátott zár, zár nélkül, alsó furat nélkül  
- Csavaros zsanérok 3 db

## AJTÓLAP ÁRA: 48 500 Ft-tól

A Satin VSG 2.2.1 üveg felár ellenében cserélhető a Black VSG 2.2.1 üvegre (egyedi alapon számítják ki)



# PRESTIGE PK /

PRESTIGE PK-02, CLPL Honey Oak

SZÍN: CLPL Honey Oak



PK-01

PK-02

PK-03

PK-04



PK-05

PK-06

PK-07

PK-08

## ELÉRHETŐ SZÉLESSÉGEK

- 60, 70, 80, 90 cm - Más méretek felár ellenében kaphatók.

## SZERKEZET

- Robusztus keret- és lécszerkezet MDF-ből.

## AJTÓKERET-VÁLTOZATOK

- Rögzített: Fa és MDF  
- Állítható: DIN, DUALE, ZOS

## ALKOTÓELEMEK

- 4 mm vastag edzett üveg  
Választható: VSG 2.2.1 szaténüveg, mindkét oldalán sima felületű.  
- kulcsos zár (lehet elfordítható és kioldható zár is)  
- europrofilos zár, vagy europrofilos hengerrel ellátott zár, zár nélkül, alsó furat nélkül  
- Csavaros zsanérok 3 db

## AJTÓLAP ÁRA: 52 000 Ft-tól

A Satin VSG 2.2.1 üveg felár ellenében cserélhető a Black VSG 2.2.1 üvegre (egyedi alapon számítják ki)

## ELÉRHETŐ SZÍNCSOPORTOK

### CPL CSOPORT



Uni White

Uni Grey

Luminous Grey

Uni Anthracite

Uni Black

Walnut

### CLPL CSOPORT



Bleached Larch

Honey Oak

Spanish Oak

Old Oak

### FF CSOPORT



Bianco

Sibiu White

Silver Oak

Cornwall Oak

Halifax Oak

Columbian Walnut



Sonoma Oak



Riviera Oak



Catania Oak



Nussbaum Walnut



Bengali Mango

# PRESTIGE PL /

PRESTIGE PL-02, CLPL Old Oak



PL-01

PL-02

SZÍN: CPL Honey Oak

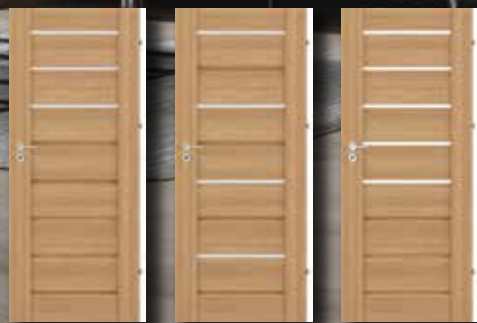

PL-04

PL-05

PL-06

## ELÉRHEŐ SZÍNCSOPORTOK

### PP CSOPORT



Supermatt White

Natural Grandson Oak

### CPL CSOPORT



Uni White

Uni Grey

Luminous Grey

Uni Anthracite

Uni Black

Walnut

### CLPL CSOPORT



Bleached Larch

Honey Oak

Spanish Oak

Old Oak

### FF CSOPORT



Bianco

Sibiu White

Silver Oak

Cornwall Oak

Halifax Oak

Columbian Walnut



Cedar



Sonoma Oak



Riviera Oak



Catania Oak



Nussbaum Walnut



Bengali Mango

## ELÉRHEŐ SZÉLESSÉGEK

- 60, 70, 80, 90 cm - Más méretek felár ellenében kaphatók.

## SZERKEZET

- Robusztus keret- és lécszerkezet MDF-ből.

## AJTÓKERET-VÁLTOZATOK

- Rögzített: Fa és MDF  
- Állítható: DIN, DUALE, ZOS

## ALKOTÓELEMEK

- 4 mm vastag edzett üveg  
Választható: VSG 2.2.1 szaténüveg, mindkét oldalán sima felületű.  
- kulcsos zár (lehet elfordítható és kioldható zár is)  
- europrofilos zár, vagy europrofilos hengerrel ellátott zár, zár nélkül, alsó furat nélkül  
- Csavaros zsanérok 3 db

## AJTÓLAP ÁRA: 55 000 Ft-tól

A Satin VSG 2.2.1 üveg felár ellenében cserélhető a Black VSG 2.2.1 üvegre (egyedi alapon számítják ki)

# PRESTIGE PN /

PRESTIGE PN-01, CPL Walnut



PN-01



PN-02

SZÍN: FF Cornwall Oak



PN-03

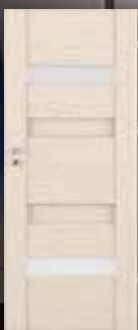

PN-04



PN-05



## ELÉRHETŐ SZÍNCSOPORTOK

### PP CSOPORT



Supermatt White Natural Grandson Oak

### CPL CSOPORT



Uni White Uni Grey Luminous Grey Uni Anthracite Uni Black Walnut

### CLPL CSOPORT



Bleached Larch Honey Oak Spanish Oak Old Oak

### FF CSOPORT

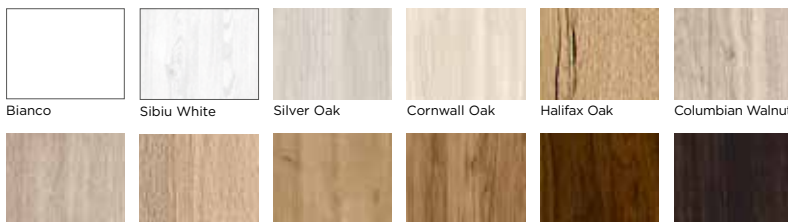

Cedar Sonoma Oak Riviera Oak Catania Oak Nussbaum Walnut Bengali Mango

## ELÉRHETŐ SZÉLESSÉGEK

- 60, 70, 80, 90 cm - Más méretek felár ellenében kaphatók.

## SZERKEZET

- Robusztus keret- és lécszerkezet MDF-ből.

## AJTÓKERET-VÁLTOZATOK

- Rögzített: Fa és MDF  
- Állítható: DIN, DUALE, ZOS

## ALKOTÓELEMEK

- 4 mm vastag edzett üveg  
Választható: VSG 2.2.1 szaténüveg, mindkét oldalán sima felületű.  
- kulcsos zár (lehet elfordítható és kioldható zár is)  
- europrofilos zár, vagy europrofilos hengerrel ellátott zár, zár nélkül, alsó furat nélkül  
- Csavaros zsanérok 3 db

## AJTÓLAP ÁRA: 50 000 Ft-tól

A Satin VSG 2.2.1 üveg felár ellenében cserélhető a Black VSG 2.2.1 üvegre (egyedi alapon számítják ki)



# PRESTIGE PO /



PO-01

PO-02

PO-03

SZÍN: FF Columbia Walnut



PO-04

PO-05

PO-06



A PO-02 és PO-05 modellekhez választható: VSG 2.2.1 szatén fazettás üveg: mindkét oldalon sima (szatén fazettált, átlátszatlan).



A PO-03 és PO-06 modellekhez választható: átlátszó ferde VSG 2.2.1. üveg, mindkét oldalon sima (világos fazettás)



PRESTIGE PO-01, CLPL Honey Oak

## ELÉRHETŐ SZÍNCSOPORTOK

### PP CSOPORT



Supermatt White Natural Grandson Oak

### CPL CSOPORT



Uni White Uni Grey Luminous Grey Uni Anthracite Uni Black Walnut

### CLPL CSOPORT



Bleached Larch Honey Oak Spanish Oak Old Oak

### FF CSOPORT



Bianco Sibiu White Silver Oak Cornwall Oak Halifax Oak Columbian Walnut



Cedar Sonoma Oak Riviera Oak Catania Oak Nussbaum Walnut Bengali Mango

## ELÉRHETŐ SZÉLESSÉGEK

- 60, 70, 80, 90 cm - Más méretek felár ellenében kaphatók.

## SZERKEZET

- Robusztus keret- és lécszerkezet MDF-ből.

## AJTÓKERET-VÁLTOZATOK

- Rögzített: Fa és MDF  
- Állítható: DIN, DUALE, ZOS

## ALKOTÓELEMEK

- 4 mm vastag edzett üveg  
Választható: VSG 2.2.1 szaténüveg, mindkét oldalán sima felületű.  
- kulcsos zár (lehet elfordítható és kioldható zár is)  
- europrofilos zár, vagy europrofilos hengerrel ellátott zár, zár nélkül, alsó furat nélkül  
- Csavaros zsanérok 3 db

## AJTÓLAP ÁRA: 46 500 Ft-tól

A Satin VSG 2.2.1 üveg felár ellenében cserélhető a Black VSG 2.2.1 üvegre (egyedi alapon számítják ki)



# PRESTIGE PP /

SZÍN: FF Columbia Walnut



PP-01



PP-02

SZÍN: FF Columbia Walnut



PP-03



PP-04



PP-05



PRESTIGE PP-02, FF Columbia Walnut

## ELÉRHETŐ SZÍNCSOPORTOK

### PP CSOPORT



Supermatt White Natural Grandson Oak

### CPL CSOPORT



Uni White Uni Grey Luminous Grey Uni Anthracite Uni Black Walnut

### CLPL CSOPORT



Bleached Larch Honey Oak Spanish Oak Old Oak

### FF CSOPORT



Bianco Sibiu White Silver Oak Cornwall Oak Halifax Oak Columbian Walnut



Cedar Sonoma Oak Riviera Oak Catania Oak Nussbaum Walnut Bengali Mango

## ELÉRHETŐ SZÉLESSÉGEK

- 60, 70, 80, 90 cm - Más méretek felár ellenében kaphatók.

## SZERKEZET

- Robusztus keret- és lécszerkezet MDF-ből.

## AJTÓKERET-VÁLTOZATOK

- Rögzített: Fa és MDF  
- Állítható: DIN, DUALE, ZOS

## ALKOTÓELEMEK

- 4 mm vastag edzett üveg  
Választható: VSG 2.2.1 szaténüveg, mindkét oldalán sima felületű.
- kulcsos zár (lehet elfordítható és kioldható zár is)
- europrofilos zár, vagy europrofilos hengerrel ellátott zár, zár nélkül, alsó furat nélkül
- Csavaros zsanérok 3 db

## AJTÓLAP ÁRA: 50 00 Ft-tól

A Satin VSG 2.2.1 üveg felár ellenében cserélhető a Black VSG 2.2.1 üvegre (egyedi alapon számítják ki)

# PRESTIGE PU /



SZÍN: FF Cornwall Oak

PU-01

PU-02

PU-03

PU-04

PU-05



PRESTIGE PU-02, CPL Uni Black

## PP CSOPORT



Supermatt White Natural Grandson Oak

## ELÉRHETŐ SZÍNCSOPORTOK

### ELÉRHETŐ SZÉLESSÉGEK

- 60, 70, 80, 90 cm - Más méretek felár ellenében kaphatók.

### SZERKEZET

- Robusztus keret- és lécszerkezet MDF-ből.

### AJTÓKERET-VÁLTOZATOK

- Rögzített: Fa és MDF  
- Állítható: DIN, DUALE, ZOS

### ALKOTÓELEMEK

- 4 mm vastag edzett üveg  
Választható: VSG 2.2.1 szaténüveg, mindkét oldalán sima felületű.  
- kulcsos zár (lehet elfordítható és kioldható zár is)  
- europrofilos zár, vagy europrofilos hengerrel ellátott zár, zár nélkül, alsó furat nélkül  
- Csavaros zsanérok 3 db

### AJTÓLAP ÁRA: 53 500 Ft-tól

A Satin VSG 2.2.1 üveg felár ellenében cserélhető a Black VSG 2.2.1 üvegre (egyedi alapon számítják ki)

## CPL CSOPORT



Uni White Uni Grey Luminous Grey Uni Anthracite Uni Black Walnut

## CLPL CSOPORT



Bleached Larch Honey Oak Spanish Oak Old Oak

## FF CSOPORT



Bianco Sibiu White Silver Oak Cornwall Oak Halifax Oak Columbian Walnut



Cedar Sonoma Oak Riviera Oak Catania Oak Nussbaum Walnut Bengali Mango

# PRESTIGE PW /

PRESTIGE PW-01, FF Bianco

SZÍN: CPL Uni Black



PW-01



PW-02



PW-03



## ELÉRHETŐ SZÍNCSOPORTOK

### PP CSOPORT



Supermatt White Natural Grandson Oak

### CPL CSOPORT



Uni White Uni Grey Luminous Grey Uni Anthracite Uni Black Walnut

### CLPL CSOPORT



Bleached Larch Honey Oak Spanish Oak Old Oak

### FF CSOPORT



Bianco Sibiu White Silver Oak Cornwall Oak Halifax Oak Columbian Walnut



Cedar Sonoma Oak Riviera Oak Catania Oak Nussbaum Walnut Bengali Mango

## ELÉRHETŐ SZÉLESSÉGEK

- 60, 70, 80, 90 cm - Más méretek felár ellenében kaphatók.

## SZERKEZET

- Robusztus keret- és lécszerkezet MDF-ből.

## AJTÓKERET-VÁLTOZATOK

- Rögzített: Fa és MDF  
- Állítható: DIN, DUALE, ZOS

## ALKOTÓELEMEK

- 4 mm vastag edzett üveg  
Választható: VSG 2.2.1 szaténüveg, mindkét oldalán sima felületű.  
- kulcsos zár (lehet elfordítható és kioldható zár is)  
- europrofilos zár, vagy europrofilos hengerrel ellátott zár, zár nélkül, alsó furat nélkül  
- Csavaros zsanérok 3 db

## AJTÓLAP ÁRA: 49 500 Ft-tól

A Satin VSG 2.2.1 üveg felár ellenében cserélhető a Black VSG 2.2.1 üvegre (egyedi alapon számítják ki)

# PRESTIGE PZ /

PRESTIGE PZ-05, FF Halifax Oak



SZÍN: CLPL Black Larch

PZ-01

PZ-02

PZ-03

PZ-04

PZ-05

## ELÉRHETŐ SZÍNCSOPORTOK

### PP CSOPORT



Supermatt White Natural Grandson Oak

### CPL CSOPORT



Uni White Uni Grey Luminous Grey Uni Anthracite Uni Black Walnut

### CLPL CSOPORT



Bleached Larch Honey Oak Spanish Oak Old Oak

### FF CSOPORT



Bianco Sibiu White Silver Oak Cornwall Oak Halifax Oak Columbian Walnut



Cedar Sonoma Oak Riviera Oak Catania Oak Nussbaum Walnut Bengali Mango

## ELÉRHETŐ SZÉLESSÉGEK

- 60, 70, 80, 90 cm - Más méretek felár ellenében kaphatók.

## SZERKEZET

- Robusztus keret- és lécszerkezet MDF-ből.

## AJTÓKERET-VÁLTOZATOK

- Rögzített: Fa és MDF  
- Állítható: DIN, DUALE, ZOS

## ALKOTÓELEMEK

- 4 mm vastag edzett üveg  
Választható: VSG 2.2.1 szaténüveg, mindkét oldalán sima felületű.  
- kulcsos zár (lehet elfordítható és kioldható zár is)  
- europrofilos zár, vagy europrofilos hengerrel ellátott zár, zár nélkül, alsó furat nélkül  
- Csavaros zsanérok 3 db

## AJTÓLAP ÁRA: 50 000 Ft-tól

A Satin VSG 2.2.1 üveg felár ellenében cserélhető a Black VSG 2.2.1 üvegre (egyedi alapon számítják ki)





BASIC PRESTON 01, FF Cornwall Oak

## BELTÉRI AJTÓK

### / **BASIC**

Időtlen, tartós és funkcionális. A BASIC kollekció ajtói tökéletesen illeszkednek bármilyen térbe, legyen szó akár otthonról vagy az irodáról.

A színek és üvegezési lehetőségek széles választékában kaphatók.

# BASIC

## kollekcio

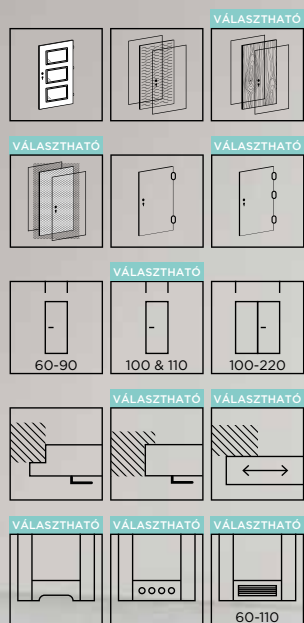

BASIC DALLAS 4/4, FF Riviera Oak

### ELÉRHETŐ SZÍNEK

#### FF CSOPORT

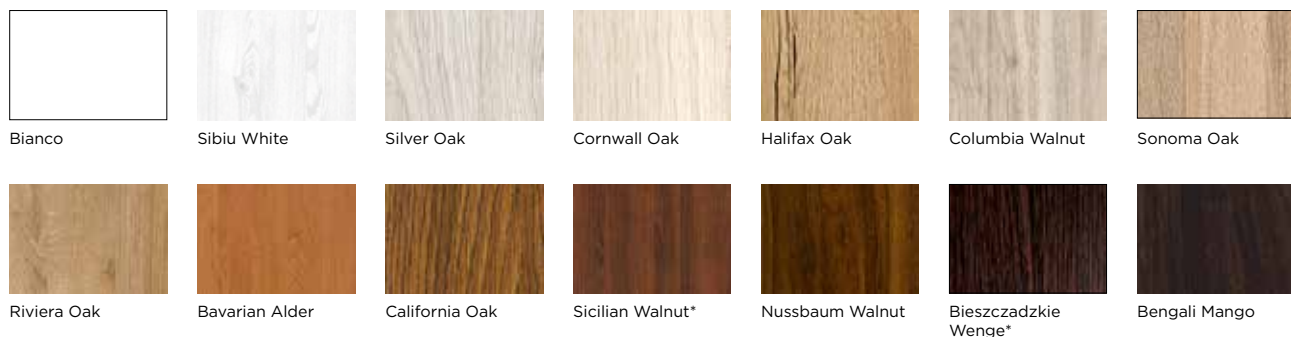

#### LAK CSOPORT



### ELÉRHETŐ SZÉLESSÉGEK

- 60, 70, 80, 90 cm
- Más méretek felár ellenében kaphatók.

### SZERKEZET

- MDF-keret, (fakerec felár ellenében elérhető)
- Belső réteg: stabilizáló méhsejt szerkezetű réteg
- A felület 3 mm vastag HDF

### AJTÓKERET-VÁLTOZATOK

- Fix: Fa és MDF
- Állítható: DIN, DUALE, ZOS
- Acél: fix, kör- nagy, állítható

### ALKOTÓELEMEK

- Üveg: Satin deco th. 4 mm.
- A PRESTON modellhez: VSG 2.2.1 szaténüveg.
- Az ANATOLIA, CLASSIC és STANDARD modellekhez: fehér kéregüveg.

- A MADRID és a MACADI-3 modellekhez: szatén makadi üveg.
- A SAPPORO modellhez: szatén szapporói üveg
- Kulcsos zár (lehet fordító-kioldó is).
- europrofilos zár, vagy zár euró profilú hengerrel, vagy alsó lyuk nélkül).
- Csavaros zsanérok, 2 db.
- 3 db a 90-es ajtóban és a PRESTON modellben.

# BASIC STANDARD 01



BASIC STANDARD 01, CPL Uni Grey

## ELÉRHETŐ SZÉLESSÉGEK

- 60, 70, 80, 90 cm
- Más méretek felár ellenében kaphatók.

## SZERKEZET

- MDF-keret, (fakeret felár ellenében elérhető)

- Belső réteg: stabilizáló méhsejt szerkezetű réteg
- A felület 3 mm vastag HDF

## AJTÓKERET-VÁLTOZATOK

- Fix: Fa és MDF
- Állítható: DIN, DUALE, ZOS
- Acél: fix, kör- nagy, állítható

## ALKOTÓELEMEK

- Kulcsos zár (lehet fordító-kioldó is).
- europrofilos zár, vagy zár euró profilú hengerrel, vagy alsó lyuk nélkül).
- Csavaros zsanérok, 2 db (3 db a 90-es ajtóban).

## VÁLASZTHATÓ SZÍNEK

### PVC



White Grain



Supermatt Grey



Natural Grandson Oak

### CPL



Uni White



Luminous Grey



Uni Grey



Uni Anthracite



Walnut

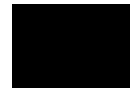

Uni Black

### CLPL



Bleached Larch



Honey Oak



Grey Larch



Spanish Oak



Old Oak



Black Larch

### FF



Bianco



Sibiu White



Silver Oak



Cornwall Oak



Halifax Oak



Columbia Walnut



Sonoma Oak



Riviera Oak



Bavarian Alder



California Oak



Sicilian Walnut\*



Nussbaum Walnut



Bieszczadzkie Wenge\*



Bengali Mango

### LAK



White



Bleached Oak



Silver Oak



Scandinavian Elm



Oak



Alder



Walnut

## SZEMÉLYRE SZABOTT OPCIÓK

BASIC STANDARD 01

Ez a modell bővített színválasztékban érhető el.

\*Amíg a készlet tart

Ajtólap: 19 000 Ft-tól



# BASIC ASTORIA GOLD

BASIC ASTORIA GOLD, FF Bengáli Mango, Bengáli Mango door frame, Bengáli Mango door edge

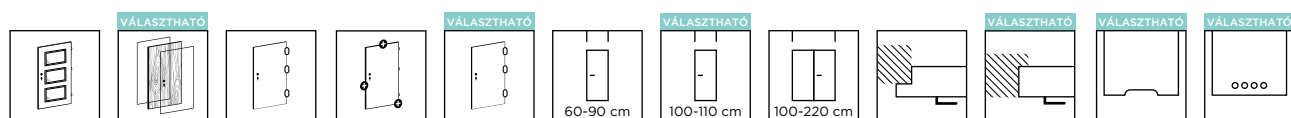

## RENDELKEZÉSRE ÁLLÓ SZÉLESSÉGEK

- 60, 70, 80, 90 cm, egyéb méretek felár ellenében kaphatók.

## SZERKEZET

- MDF-keret (fakeret felár ellenében rendelhető)
- Belső: stabilizáló, úgynevezett méhsejt szerkezetű réteg
- Felület: 6 mm vastag HDF-ből
- Szélek kivitelének típusai: SOFT fekete színben (megváltoztatható az ajtó színével megegyező színű standard kivitelre, vagy feketére, felár nélkül).

## ALKOTÓELEMEK

- Lacobel üveg, arany
- Kulcsos zár (lehet elfordítható és kioldható zár is) europrofilos zár, vagy europrofilos hengerrel ellátott zár, zár nélkül, alsó furat nélkül
- Csavaros zsanérok, arany, 2 db. (3 db a 90-es ajtólapon). BRILLIANT zsanérok alapfelszereltségként vannak felszerelve. A szín a többi rendelkezésre álló színre cserélhető, felár nélkül.

## AJTÓKERET VÁLTOZATOK

- Fix: MDF
- Állítható: DIN

## VÁLASZTHATÓ SZÍNEK

### CPL CSOPORT

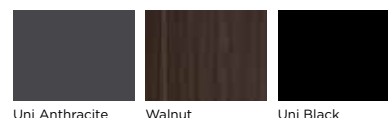

### FF CSOPORT

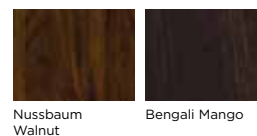

Ajtólap: 55 000 Ft-tól

BASIC kollekciónban elérhető színek és tulajdonságok, valamint a kérhető változtatások leírását lásd a 46-48. oldal

## BASIC PESARO

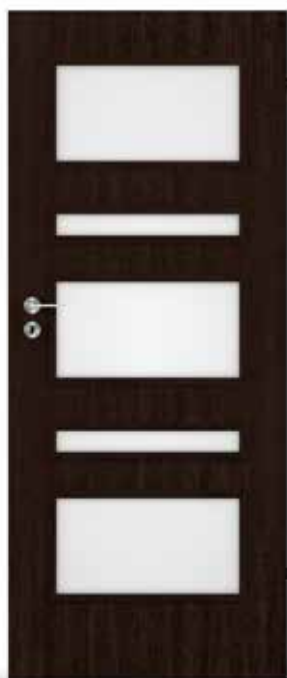

PESARO 5/5  
FF Bengali Mango

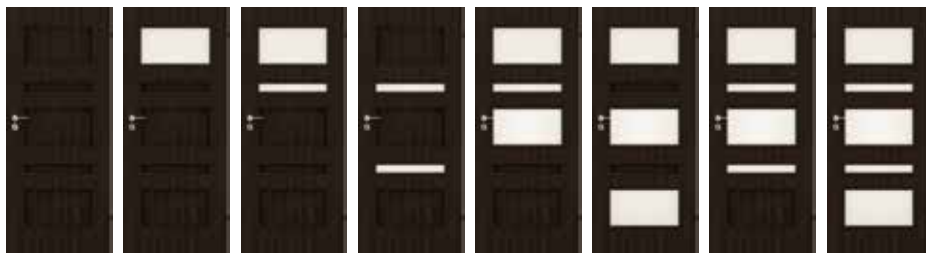

0/5 1/5 2/5 v1 2/5 v2 3/5 v1 3/5 v2 4/5 5/5

### Ajtólap: 48 000 Ft-tól

Választható színek	Üvegezés
FF	Satin deco, Chinchilla vagy Transparent (12. old.)
LAK	Satin deco, Chinchilla vagy Transparent (12. old.)

### ÜVEGCSERE FELÁR ELLENÉBEN

**1/5, 2/5 v1, 2/5 v2, 3/5 v1, 2/5 v2, 4/5, 5/5 típusoknál**

Lacomat\* vagy Satin lines típusú üvegre lehetséges.

\*Amíg a készlet tart

BASIC kollekciónban elérhető színek és tulajdonságok, valamint a kérhető változtatások leírását lásd a 46-48. oldal

## BASIC MANHATTAN



MANHATTAN 4/4  
FF Halifax Oak

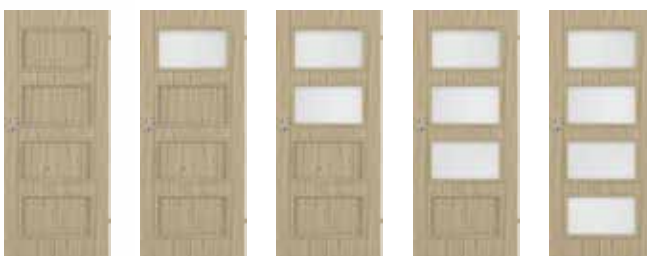

0/4 1/4 2/4 3/4 4/4

### Ajtólap: 47 000 Ft-tól

Választható színek	Üvegezés
FF	Satin deco, Chinchilla vagy Transparent (12. old.)
LAK	Satin deco, Chinchilla vagy Transparent (12. old.)

### ÜVEGCSERE FELÁR ELLENÉBEN

**1/4, 2/4, 3/4, 4/4 típusoknál**

Lacomat\* vagy Satin lines típusú üvegre lehetséges.

\*Amíg a készlet tart

# BASIC DALLAS

BASIC kollekcióban elérhető színek és tulajdonságok, valamint a kérhető változtatások leírását lásd a 46-48. oldal



DALLAS 4/4  
LAK Bleached Oak



0/4 1/4 2/4 3/4 4/4

## Ajtólap: 30 500 Ft-tól

Választható színek	Üvegezés
FF	Satin deco, Chinchilla vagy Transparent (12. old.)
LAK	Satin deco, Chinchilla vagy Transparent (12. old.)

## ÜVEGCSERE FELÁR ELLENÉBEN

### 1/4, 2/4, 3/4, 4/4 típusoknál

Lacomat\* vagy Satin lines típusú üvegre lehetséges.

\*Amíg a készlet tart

# BASIC VENTE

BASIC kollekcióban elérhető színek és tulajdonságok, valamint a kérhető változtatások leírását lásd a 46-48. oldal



VENTE 4/4  
LAK Alder



0/4 1/4 2/4 3/4 4/4

## Ajtólap: 42 000 Ft-tól

Választható színek	Üvegezés
FF	Satin deco, Chinchilla vagy Transparent (12. oldal)
LAK	Satin deco, Chinchilla vagy Transparent (12. oldal)

## ÜVEGCSERE FELÁR ELLENÉBEN

### 1/4, 2/4, 3/4, 4/4 típusoknál

Lacomat\* vagy Satin lines típusú üvegre lehetséges.

\*Amíg a készlet tart

BASIC kollekcióban elérhető színek és tulajdonságok, valamint a kérhető változtatások leírását lásd a 46-48. oldal

## BASIC FLAVIO



FLAVIO 03  
FF Cornwall Oak



01 02 03

### Ajtólap: 31 000 Ft-tól

Választható színek	Üvegezés
FF	Satin deco, Chinchilla vagy Transparent (12. old.)
LAK	Satin deco, Chinchilla vagy Transparent (12. old.)

### ÜVEGCSERE FELÁR ELLENÉBEN

#### 01 típusnál

Lacomat\* vagy Satin lines típusú üvegre lehetséges.

\*Amíg a készlet tart

BASIC kollekcióban elérhető színek és tulajdonságok, valamint a kérhető változtatások leírását lásd a 46-48. oldal

## BASIC PORTO



PORTO 6/6  
FF Riviera Oak



0/6 2/6v1 2/6v2 4/6 6/6

### Ajtólap: 40 000 Ft-tól

Választható színek	Üvegezés
FF	Satin deco, Chinchilla vagy Transparent (12. old.)
LAK	Satin deco, Chinchilla vagy Transparent (12. old.)

### ÜVEGCSERE FELÁR ELLENÉBEN

#### 2/6v1, 2/6v2, 4/6, 6/6 típusoknál

Lacomat\* vagy Satin lines típusú üvegre lehetséges.

\*Amíg a készlet tart

# BASIC MADRID

BASIC kollekcióban elérhető színek és tulajdonságok, valamint a kérhető változtatások leírását lásd a 46-48. oldal



MADRID 3/3  
FF Bengali Mango



0/3 1/3 2/3 3/3

## Ajtólap: 30 500 Ft-tól

Választható színek	Üvegezés <sup>1</sup>
FF	Satin macadi, Satin deco, Chinchilla vagy Transparent (12. oldal)
LAK	Satin macadi, Satin deco, Chinchilla vagy Transparent (12. oldal)

## ÜVEGCSERE FELÁR ELLENÉBEN

### 1/3, 2/3, 3/3 típusoknál

Lacomat\* vagy Satin lines típusú üvegre lehetséges.

<sup>1</sup> Alapértelmezett Satin macadi ajtóüvegezés.

\*Amíg a készlet tart

# BASIC MACADI-3

BASIC kollekcióban elérhető színek és tulajdonságok, valamint a kérhető változtatások leírását lásd a 46-48. oldal



MACADI-3 3/3  
FF Cornwall Oak

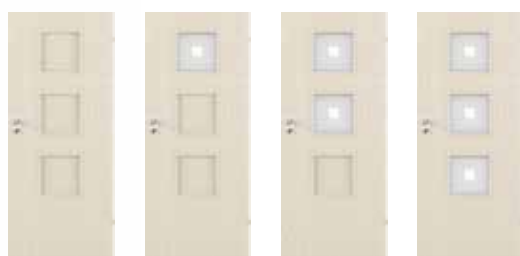

0/3 1/3 2/3 3/3

## Ajtólap: 30 500 Ft-tól

Választható színek	Üvegezés <sup>1</sup>
FF	Satin macadi, Satin deco, Chinchilla vagy Transparent (12. oldal)
LAK	Satin macadi, Satin deco, Chinchilla vagy Transparent (12. oldal)

## ÜVEGCSERE FELÁR ELLENÉBEN

### 1/3 v1, 1/3 v2, 2/3 v1, 2/3 v2, 3/3 típusoknál

Lacomat\* vagy Satin lines típusú üvegre lehetséges.

<sup>1</sup> Alapértelmezett Satin macadi ajtóüvegezés.

\*Amíg a készlet tart

BASIC kollekcióban elérhető színek és tulajdonságok, valamint a kérhető változtatások leírását lásd a 46-48. oldal

## BASIC VERONA



VERONA 03  
FF Cornwall Oak



0/4

1/4

2/4

3/4

4/4

### Ajtólap: 35 000 Ft-tól

Választható színek	Üvegezés
FF	Satin deco, Chinchilla vagy Transparent (12. old.)
LAK	Satin deco, Chinchilla vagy Transparent (12. old.)

### ÜVEGCSERE FELÁR ELLENÉBEN

1/4, 2/4, 3/4, 4/4 típusoknál

Lacomat\* vagy Satin lines típusú üvegre lehetséges.

\*Amíg a készlet tart

BASIC kollekcióban elérhető színek és tulajdonságok, valamint a kérhető változtatások leírását lásd a 46-48. oldal

## BASIC VEDI



VEDI 5/5  
LAK Silver Oak



0/5

1/5

2/5

3/5

4/5

5/5

### Ajtólap: 32 000 Ft-tól

Választható színek	Üvegezés
FF	Satin deco, Chinchilla vagy Transparent (12. oldal)
LAK	Satin deco, Chinchilla vagy Transparent (12. oldal)

### ÜVEGCSERE FELÁR ELLENÉBEN

1/5, 2/5, 3/5, 4/5, 5/5 típusoknál

Lacomat\* vagy Satin lines típusú üvegre lehetséges.

\*Amíg a készlet tart



# BASIC RIMINI

BASIC kollekcióban elérhető színek és tulajdonságok, valamint a kérhető változtatások leírását lásd a 46-48. oldal



RIMINI 5/5  
LAK Walnut



0/5

1/5

2/5

3/5

4/5

5/5

## Ajtólap: 47 000 Ft-tól

Választható színek	Üvegezés
FF	Satin deco, Chinchilla vagy Transparent (12. oldal)
LAK	Satin deco, Chinchilla vagy Transparent (12. oldal)

## ÜVEGCSERE FELÁR ELLENÉBEN

**1/5, 2/5, 3/5, 4/5, 5/5 típusoknál**

Lacomat\* vagy Satin lines típusú üvegre lehetséges.

\*Amíg a készlet tart

# BASIC SOFIA

BASIC kollekcióban elérhető színek és tulajdonságok, valamint a kérhető változtatások leírását lásd a 46-48. oldal



SOFIA 3/3  
LAK Silver Oak



0/3

1/3

2/3

3/3

## Ajtólap: 48 000 Ft-tól

Választható színek	Üvegezés
FF	Satin deco, Chinchilla vagy Transparent (12. oldal)
LAK	Satin deco, Chinchilla vagy Transparent (12. oldal)

## ÜVEGCSERE FELÁR ELLENÉBEN

**1/3, 2/3, 3/3 típusoknál**

Lacomat\* vagy Satin lines típusú üvegre lehetséges.

\*Amíg a készlet tart

BASIC kollekciónban elérhető színek és tulajdonságok, valamint a kérhető változtatások leírását lásd a 46-48. oldal



LYON 03  
FF Bavarian Alder



01 02 03 04

#### Ajtólap: 56 000 Ft-tól

Választható színek	Üvegezés
FF	Satin deco, Chinchilla vagy Transparent (12. old.)
LAK	Satin deco, Chinchilla vagy Transparent (12. old.)

#### ÜVEGCSERE FELÁR ELLENÉBEN

##### 02, 03, 04 típusoknál

Lacomat\* vagy Satin lines típusú üvegre lehetséges.

\*Amíg a készlet tart

BASIC kollekciónban elérhető színek és tulajdonságok, valamint a kérhető változtatások leírását lásd a 46-48. oldal



VIGO 03  
LAK Walnut



01 02 03

#### Ajtólap: 48 000 Ft-tól

Választható színek	Üvegezés
FF	Satin deco, Chinchilla vagy Transparent (12. oldal)
LAK	Satin deco, Chinchilla vagy Transparent (12. oldal)

#### ÜVEGCSERE FELÁR ELLENÉBEN

##### 01, 02 típusoknál

Lacomat\* vagy Satin lines típusú üvegre lehetséges.

\*Amíg a készlet tart

# KÉTSZÁRNYÚ HARMÓNIAAJTÓ

made to **measure doors**

VIVENTO

BASIC FOLD, CLPL Honey Oak

HARMÓNIA kétlapos ajtók nem falcolt, síkba süllyesztett egyszárnyú (60-90 cm) és kétszárnyú (100-200 cm) ajtóként készülnek.

Mindkét rész 2 zsanérral van összekötve. Az ajtó szerelt stabilizátorral kapcsolódik a padlóhoz. A mechanizmus a fakeret felső részébe van beépítve.

A rendszert olyan helyiségekbe ajánljuk, ahol korlátozott hely áll rendelkezésre a szabványos lengő- vagy tolóajtók felszereléséhez. A rendszer terhelhetősége max. 2x25 kg.

A padló és az ajtó alsó széle közötti távolságok, valamint az ajtó felső széle és az ajtókeret között a távolság 15 mm.

BASIC kollekción

## KÉTSZÁRNYÚ AJTÓSZETT A KÖVETKEZŐKET TARTALMAZZA:

- 2 süllyesztett ajtólap
- 2 zárt zsanér mechanizmus
- Fakeret

## RENDELKEZÉSRE ÁLLÓ SZÉLESSÉGEK

- 60-200 cm.
- Egyéb méretek felár ellenében rendelhetők

## SZERKEZET

- MDF-keret (fakeret felár ellenében kapható)
- Belső: stabilizáló réteg, méhsejt szerkezetű.
- Felület 3 mm vastag HDF lemezből készül.

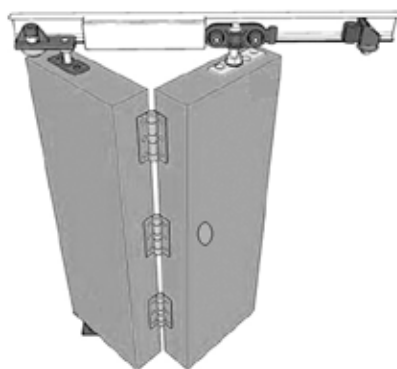

Balos, kétszárnyú harmóniaajtó

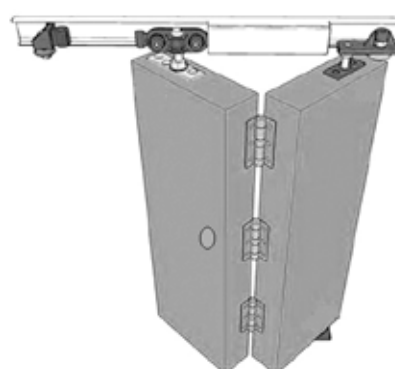

Jobbos, kétszárnyú harmóniaajtó

## AJTÓKERET

- Rögzített: fa

# DUPLA AJTÓK



made to **measure** doors

V I V E N T Ø

A kétszárnyú ajtók az összes kínált modellben és színben, különböző szélességű konfigurációkban (szimmetrikus és aszimmetrikus) készülhetnek. Bármilyen méretben, a kiválasztott ajtómodell sorozatnak megfelelően. A kétszárnyú ajtók SIMPLE-rendszerben is gyárthatók, ahol mind az aktív, mind a passzív ajtószárnyak a résbe záródnak.

## RENDELKEZÉSRE ÁLLÓ SZÉLESSÉGEK

- 100, 110, 120, 130, 140, 150, 160, 170, 180, 190, 200 cm
- Más méretek felár ellenében kaphatók

## ELÉRHETŐ SZÍNEK

A kiválasztott ajtó- és ajtókeret modell választékának megfelelően

## SZERKEZET

- Sínpól és panel vagy fakeretes ajtók
- Belső és felület: a termékcsaládból kiválasztott ajtómodell szerint

## AJTÓKERET VÁLTOZATOK

- Fix: fa és MDF
- Állítható: DIN, DUALE, ZOS  
(kivéve BRILLIANT kollektívó esetében nem)



Kampós reteszár



Zárbefogadó betét

## ALKOTÓELEMEK

### Aktív ajtólap:

- Kulcsos zár (lehet elfordítható és kioldható zár is) europrofilos zár, vagy europrofilos hengerrel ellátott zár, zár nélkül, alsó furat nélkül
- Csavaros zsanérok, 2 db  
(3 db a 90-es ajtólapon, BRILLIANT és PRESTIGE)

### Inaktív ajtólap:

- Lőcsavarok
- Csavaros zsanérok, 2 db  
(3 db a 90 cm-es ajtólapon, BRILLIANT és PRESTIGE)
- Megjegyzés: az aszimmetrikus kétszárnyú ajtókat azonos számú zsanérral kell ellátni mindkét ajtón, további zsanéronként felár ellenében, az aktuális pótdíj árlista szerint.

### Ajtókeret:

- Csavaros zsanérok 4 db  
(6 db a 90-es ajtókeretben, BRILLIANT és PRESTIGE)
- Pecsét
- Szerelési készlet

## BALRA NYÍLÓ AJTÓK

Nyitható ajtószárny

Fix ajtószárny

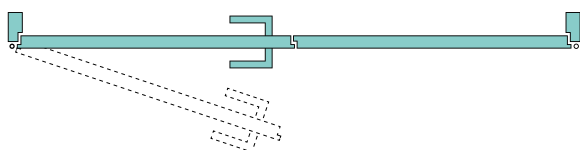

## JOBBRA NYÍLÓ AJTÓK

Fix ajtószárny

Nyitható ajtószárny

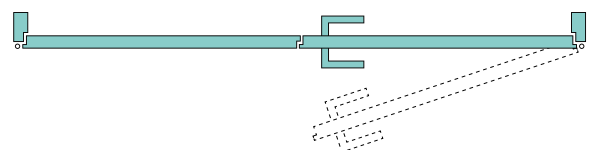

# FALRA SZERELHETŐ TOLÓAJTÓRENDSZER

made to  measure doors

VIVENTO

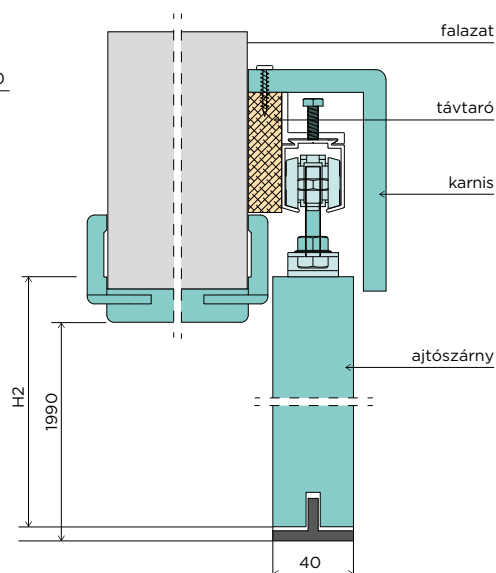
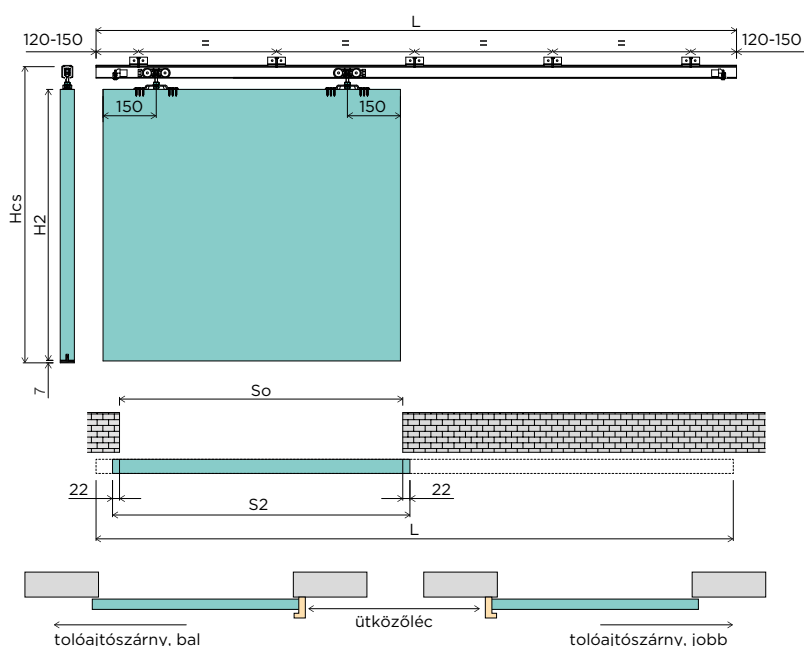

Tolóajtószárny beépítésekor az alagútkerettel (a rajz a DIN TUNEL ajtókeretet mutatja) az ajtókeret alulról kell mérete vágni.

## MÉRETEK

Méret	S2 [mm]	So [mm]	H2 [mm]	Hcs [mm]	L [mm]
60	644	600	2030	2098-2103	1300
70	744	700			1500
80	844	800			1800
90	944	900			2000

- S2 Teljes ajtólap szélesség
- So Szerkezeti nyílásszélesség
- H2 Teljes ajtólap magasság
- Hcs Teljes rendszer mérete konzolok nélkül (beállítás a kocsikon)
- L Menetpálya hossza



# FALRA SZERELHETŐ TOLÓAJTÓ RENDSZER

made to  **measure doors**

A tolóajtók nem redőnyös ajtóként készülnek az összes kínált modellben és színben, tetszőleges méretben, a kiválasztott ajtómodellsorozatnak megfelelően. A tolóajtószárnyat alap kivitelben az U01OK kerek, matt krómozott húzókkal szerelik fel, az alján vágással az ajtó függőleges stabilizálására felszerelt ütközőkkel.

## A FALRA SZERELT RENDSZERBEN EGYAJTÓS TOLÓAJTÓ A KÖVETKEZŐKBŐL ÁLL:

- Egy toló, nem falcolt ajtólap, U01OK kerek, matt, krómozott húzórud.
- Tolórendszer alkatrészek készlet:
  - tolósín stabilizáló profillal
  - távtartó
  - karnisburkolat
- VÁLASZTHATÓ: ajtómegállító
- VÁLASZTHATÓ: kampós retesz zár
- VÁLASZTHATÓ: átfogótokos kivitelű keret

## RENDELKEZÉSRE ÁLLÓ SZÉLESSÉGEK

- 60, 70, 80, 90 cm
- Más méretek felár ellenében kaphatók

## KAPHATÓ SZÍNEK

- Az Ön által kiválasztott ajtó- és ajtókeretmodell színválasztéka szerint; kivéve a PVC és PP csoportot

## SZERKEZET

- Az Ön által kiválasztott ajtómodell szerint

## AJTÓKERET VÁLTOZATOK

- Rögzített: fa és MDF az átfogótokos változatban
- Állítható: DIN, DUALE, ZOS az átfogótokos változatban

## ÖSSZETEVŐK

- Az Ön által kiválasztott ajtómodell szerint

A falra szerelt kétajtós rendszer kétszeres mennyiségű egyajtós rendszerlemezből áll. Ezen kívül javasoljuk, hogy a két tolósínt kapcsolja össze egy csatlakozóval. Dupla tolóajtók nem rendelkeznek ajtómegállítóval vagy kampós reteszszárral.

A kampós zár kiválasztásakor javasoljuk, hogy hasonló formájú ajtóhúzót válasszon: kereket vagy szögleteset. A kerek U01OK-t alapfelszerelésként matt krómozott kivitelben szereljük be. Az U01OK kerek ajtóhúzó cserélhető U03KW szögletes, matt krómozott ajtóhúzóra ingyenesen.

A többi fogantyút felár ellenében szereljük fel. Egyéb opciók felár ellenében, a kiválasztott ajtólapcsaládnak megfelelően

## AJTÓHÚZÓ VÁLASZTÉK



U04PR SZÖGLETES



U01OK KÖR

U03KW SZÖGLETES

U02OW OVÁLIS

## VÁLASZTHATÓ SZÍNEK

- MATT CHROME
- FÉNYES (GLOSSY) CHROME
- BLACK
- PATINA
- FÉNYES (SHINY) GOLD
- MATT GOLD

## TÍPUSOK

- U01OK KÖR
- U03KW SZÖGLETES
- P05OK KÖR
- P06KW SZÖGLETES
- U02OW OVÁLIS

## ALKATRÉSZEK



Stabilizáló profil

Karnis

Acél tartóidom

Távtartó

Kampós retesz zár kerek vagy szögletes burkolattal

Ajtómegállító

## Választható színek (balról jobbra)

- Matt Chrome
- Glossy Chrome
- Black
- Patina
- Shiny Gold
- Matt Gold



# LOFT FALRA SZERELHETŐ TOLÓAJTÓRENDSZER

made to measure doors

VIVENTO

A LOFT tolóajtó új változata, amely egyedülálló ipari jelleget kölcsönöz azáltal, hogy a rendszer gépezetének részeit teszi láthatóvá.

## RENDSZERJELLEMZŐK

- Sima és csendes mozgás a görgős csapágyaknak köszönhetően.
- Egyszerű összeszerelés, amely minden pozícióban beállítható.
- A futómű és a rendszer minden részének lakkbevonata rendkívül ellenálló a mechanikai kopással és a porral szemben.

## A TOLÓAJTÓKÉSZLET A KÖVETKEZŐKBŐL ÁLL:

- Bármelyik ajtószárny az U01OK kerek matt krómozott ajtóhúzóval.
- Mozcósín.

## RENDELKEZÉSRE ÁLLÓ SZÉLESSÉGEK

- 80, 90 cm. Egyéb méretek felár ellenében kaphatóak, a termékcsaládnak megfelelően kiválasztott BASIC ajtómodell szerint.
- Az ajtólap minimális szélessége: 844 mm
- Az ajtólap maximális szélessége: BASIC 1144 mm, BRILLIANT és BRILLIANT és PRESTIGE 1044 mm.

## KAPHATÓ SZÍNEK, KONSTRUKCIÓ ÉS ALKATRÉSZEK

- A kiválasztott ajtómodell választékának megfelelően
- A LOFT rendszerben a BASIC ajtószárnyaknak tömör belsővel kell rendelkezniük felárköteles árlista szerint.

## AJTÓHÚZÓ választék

U01OK kör, U03KW szögletes, P05OK kör, P06KW szögletes, U02OW ovális, U04PR szögletes.

## AJTÓHÚZÓ választható színei

Matt Chrome, Glossy Chrome, Black, Patina, Shiny Gold, Matt Gold

Az U01OK kör alakú, matt krómozott ajtóhúzó alaptartozék, ami az U03KW szögletes, matt krómozott ajtóhúzóra cserélhető ingyenesen. A többi ajtóhúzó felár ellenében kapható.

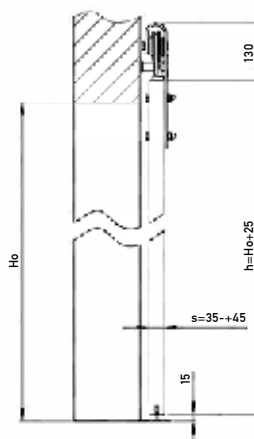

## MÉRETTÁBLÁZAT

Méret	S2 [mm]	So [mm]	H2 [mm]	Ho [mm]
80	844	626		
90	944	726	2030	1970
100	1044	826		
110	1144			

S2 Teljes ajtólap szélesség  
So Szerkezeti nyílászélesség  
H2 Teljes ajtólap magasság  
Ho Építési nyílásmagasság

A tolóajtók nem falcolt ajtóként készülnek az összes kínált modellben és színben, bármilyen méretben, a kiválasztott ajtómodell-sorozatnak megfelelően. A tolóajtószárnyat alapkitelben az U01OK kerek, matt krómozott ajtóhúzóval szerelik fel, vágással az alján, az ajtó függőleges stabilizálására szerelt ütköző felhelyezésével. A Pocket tolóajtórendszer alkalmas 125 mm vastagságú falakhoz.

#### AZ EGYAJTÓS ALAPKÉSZLET TARTALMAZZA:

- A tolóajtóhoz választott, nem falcolt ajtólap U01OK kerek matt krómozott ajtóhúzóval
- A tolóajtórendszer alkatrészeinek készlete:
  - pocket (falbanfutó rész) stabilizáló profil
  - 3 db szürke, kefék tömítés
  - pocket (falban futó rész) burkolat

#### RENDELKEZÉSRE ÁLLÓ SZÉLESSÉGEK

- 60, 70, 80, 90 cm
- Más méretek felár ellenében kaphatók.

#### KAPHATÓ SZÍNEK

- Az Ön által kiválasztott színválaszték ajtómodell szerint, kivéve a PVC-t és PP csoport színei.

#### SZERKEZET

- A kiválasztott ajtó típusának megfelelően

#### AJTÓKERET-VÁLTOZATOK

- Rögzített tokozás
- Állítható tokozás (egyedi árképzés az ajtó vastagságától és a fal vastagságától függően)

#### ALKATRÉSZEK

- Az Ön által kiválasztott ajtómodellcsaládnak megfelelően
- Az U01OK kör alakú, matt krómozott ajtóhúzót alapfelszereltség.  
Az U01OK kerek ajtóhúzó az U03KW szögletes, matt krómozott ajtóhúzóra cserélhető ingyenesen. A többi ajtóhúzó felszerelése felár ellenében.

A kétajtós kivitelben a Pocket tolóajtórendszer duplázott mennyiségű egyajtós rendszerelemekből áll. A kétszemélyes tolóajtóknak nem tartozéka a kampós reteszár.

#### ALKATRÉSZEK



Burkolat



Kefés tömítés



Stabilizáló profil



Kampós reteszár kerek vagy szögletes külső burkolattal

#### AJTÓHÚZÓ VÁLASZTÉK



U04PR SZÖGLETES



U01OK KÖR

U03KW SZÖGLETES

U02OW OVÁLIS

#### TÍPUSOK

- U01OK KÖR
- U03KW SZÖGLETES
- P05OK KÖR
- P06KW SZÖGLETES
- U02OW OVÁLIS

#### VÁLASZTHATÓ SZÍNEK

- MATT CHROME
- FÉNYES (GLOSSY) CHROME
- BLACK
- PATINA
- FÉNYWS (SHINY) GOLD
- MATT GOLD

# POCKET (falbanfutó) TOLÓAJTÓRENDSZER

made to  measure doors

VIVENTO

## EGYAJTÓS POCKET TÍPUSÚ RENDSZER

## KÉTAJTÓS POCKET TÍPUSÚ RENDSZER

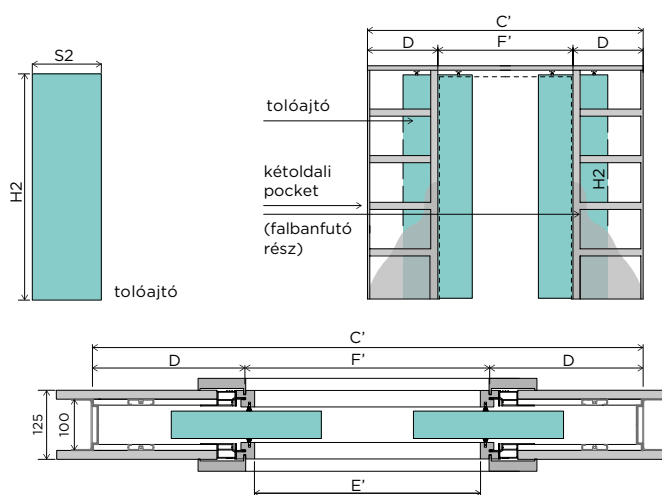
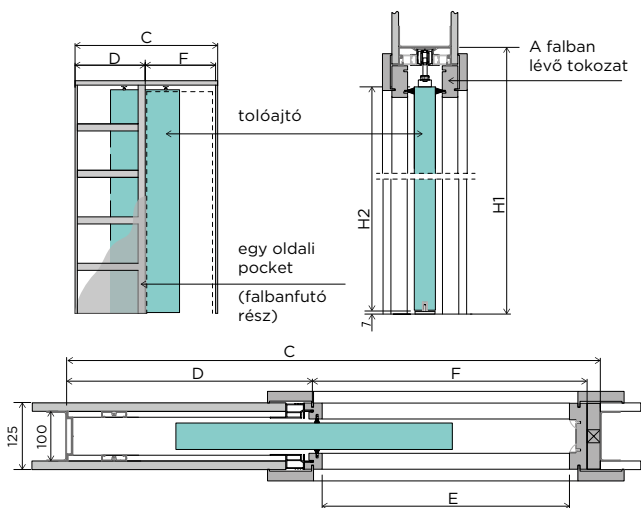

### MÉRETTÁBLÁZAT

Ajtó	S2 [mm]	H2 [mm]	C [mm]	C' [mm]	D [mm]	E [mm]	E' [mm]	F [mm]	F' [mm]	H1 [mm]
60	644	2030	1308	2516	653	599	1172	635	1210	2115
70	744		1508	2916	753	699	1372	735	1410	
80	844		1708	3316	853	799	1572	835	1610	
90	944		1908	3716	953	899	1772	935	1810	

- S2 Ajtószárny szélessége
- H2 Ajtószárny magassága
- C, C' A komplett szerelvény szélessége
- D Egyetlen pocket (falbanfutó rész) szélessége
- E, E' A keret szabad nyílásszélessége
- F, F' Szabad nyílásszélesség keret nélkül
- H1 A komplett szerelvény magassága

DIN állítható keret, DIN PLUS RETRO párkánygerenda, CLPL Uni White



## AJTÓKERETEK ÉS KIEGÉSZÍTŐK

# ÁLLÍTHATÓ AJTÓKERET DIN

A DIN állítható keret MDF-ből készül, tetszőleges falvastagságra, 60 mm-től (vagy 100 mm-től a SIMPLE ajtókeret esetében). A két centiméteres beállítás állítható szöggel történik. A keret bármilyen szabad szélességre is legyártható. A teljes keret két oldalsó és egy fejpárkányból áll, mindkét oldalon szögre vágva. A keret készülhet falcolt vagy átfogótokos kivitelben is felár nélkül. A 280-300-as beállítási tartományokon belül a keret egy szekcionált változat, amely legalább két részből készül. Az átfogótokos keret szekcionált változata a 260-280-as tartományban kapható.

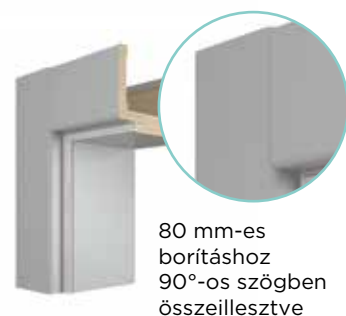

## RÉSZLETEK

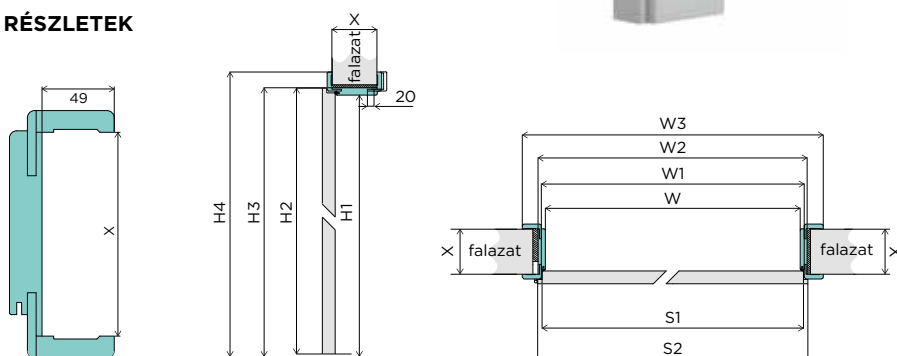

## MÉRETTÁBLÁZAT

Szélesség [mm]	W [mm]	W1 [mm]	W2 [mm]	W3 [mm]	S1 [mm]	S2 [mm]	H1 [mm]	H2 [mm]	H3 [mm]	H4 [mm]	Javasolt beépítési nyílás [mm]
60	603	624	647	745	618	644					675 x 2055
70	703	724	747	845	718	744	2017	2030	2039	2088	775 x 2055
80	803	824	847	945	818	844					875 x 2055
90	903	924	947	1045	918	944					975 x 2055

A további szélességek 100 mm-rel növelik a W, W1, W2, W3, S1 és S2 méreteket. A duplaszárnyú keretért külön díj kerül felszámításra.

Beállítási tartomány	X [mm]
60-75	60
80-100	80
100-120	100
120-140	120
X - (X+20)	X

## RÖVIDÍTÉSEK MAGYARÁZATA

W	Ajtókeret belső szélessége
W1	Ajtókeret faltól-falig szélessége
W2	Ajtókeret külső szélessége
W3	Ajtókeret szélessége borítással
S1	Ajtószárny faltól-falig szélessége
S2	Teljes ajtólap szélesség
H1	Ajtókeret szabad magassága
H2	Teljes ajtólap magasság
H3	Ajtókeret külső magassága
H4	Ajtókeret magassága borítással

## RENDELKEZÉSRE ÁLLÓ SZÉLESSÉGEK

- 60, 70, 80, 90 cm.
- Egyéb méretek felár ellenében kaphatók.

## ALKATRÉSZEK

- Csavaros zsanérok, 2 db (3 db a 90-es kerethez)
- Ütköző
- Pecset
- Szerelési készlet



# ÁLLÍTHATÓ AJTÓKERET DUALE – DUPLA TARTOMÁNY



DUALE  
DUPLA TARTOMÁNY  
átfogótokos verzióhoz

A DUALE állítható keret MDF-ből készül, bármilyen falvastagságra, 100 mm-től kezdődően. Négy centiméteres állítási lehetőség állítható szög formájában. A keret tetszőleges szabad szélességre is legyártható.

A teljes keret két oldalsó és egy fejpárkányból áll, mindkét oldalon szögekkel. A keret felár nélkül gyártható falcolt vagy átfogótokos változatban is.

## RENDELKEZÉSRE ÁLLÓ SZÉLESSÉGEK

- 60, 70, 80, 90 cm.
- Egyéb méretek felár ellenében kaphatók.

## ALKATRÉSZEK

- Csavaros zsanérok, 2 db (3 db a 90-es keretben)
- Ütköző
- Pecsét
- Szerelési készlet

## RÉSZLETEK

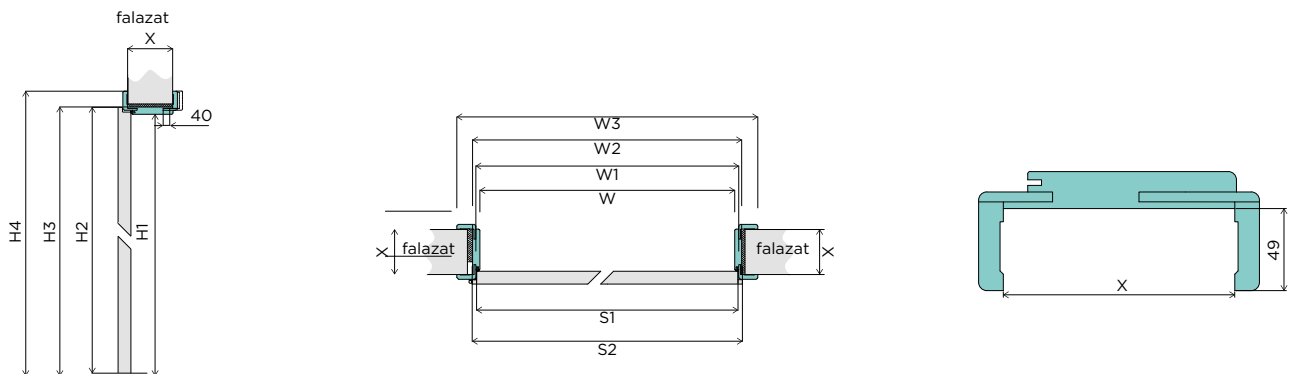

## MÉRETTÁBLÁZAT

Szélesség	W [mm]	W1 [mm]	W2 [mm]	W3 [mm]	S1 [mm]	S2 [mm]	H1 [mm]	H2 [mm]	H3 [mm]	H4 [mm]	Javasolt beépítési nyílás [mm]
60	603	624	647	745	618	644					675 x 2055
70	703	724	747	845	718	744	2017	2030	2039	2088	775 x 2055
80	803	824	847	945	818	844					875 x 2055
90	903	924	947	1045	918	944					975 x 2055

A további szélességek 100 mm-rel növelik a W, W1, W2, W3, S1 és S2 méreteket. A duplaszárnyú keretért külön díj kerül felszámításra.

Beállítási tartomány	X [mm]
100-140	100
140-180	140
180-220	180
220-260	220
260-300	260

## RÖVIDÍTÉSEK MAGYARÁZATA

- W Ajtókeret belső szélessége
- W1 Ajtókeret faltól-falig szélessége
- W2 Ajtókeret külső szélessége
- W3 Ajtókeret szélessége borítással
- S1 Ajtószárny faltól-falig szélessége
- S2 Teljes ajtólap szélesség
- H1 Ajtókeret szabad magassága
- H2 Teljes ajtólap magasság
- H3 Ajtókeret külső magassága
- H4 Ajtókeret magassága borítással



# ÁLLÍTHATÓ AJTÓKERETEKHEZ VALÓ FEJBURKOLAT DIN



A fejburkolat MDF-ből készül, 100 mm-es fix magassággal, a DIN és DUALE állítható állítható keretekre. (Nem jó a 90°-os boltíves csatlakozású keretekhez).

## SZEGÉLYLÉCEK

Az MDF-ből készült szegélylécetek szabványos szélességben készülnek 80, 100 és 120 mm méretben. Az ettől eltérő méretű szegélylécetek felár ellenében kaphatók.

2 méteres hosszban, 45 fokban gérvágva kapható. A rögzítése szerelőragasztóval történik.

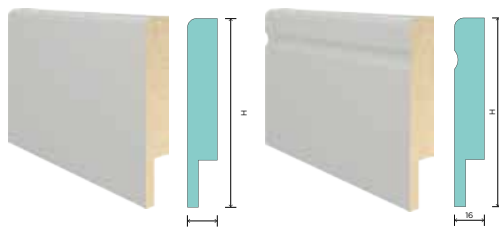

KERÉKÍTETT 01/080-120  
KERÉKÍTETT 04/080-120  
magasság H = 80, 100, 120 mm

FERDE 02/080-120  
FERDE 03/080-120  
magasság H = 80, 100, 120 mm

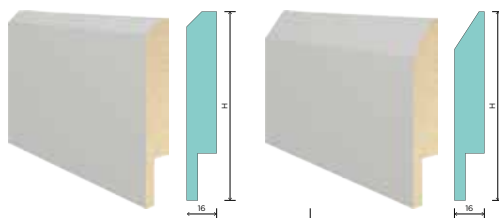

## KIEGÉSZÍTŐK A FIX KERETHEZ

### 60 MM-ES STANDARD BOLTÍV



A standard boltív MDF-ből készül, 60 mm-es rögzített szélességgel. A teljes karzat három részből áll: két függőleges és egy vízszintes darabból.

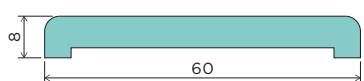

### 80 MM-ES STANDARD BOLTÍV



A standard boltív MDF-ből készül, 80 mm-es rögzített szélességgel. A teljes karzat három részből áll: két függőleges és egy vízszintes darabból.

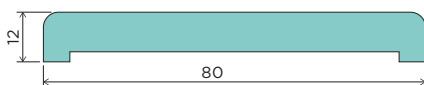

### NEGYEDKÖR TAKARÓLÉC



MDF-ből készül, fix 18 mm-es szélességgel. A teljes negyedkörív három részből áll: két függőleges és egy vízszintes darabból.

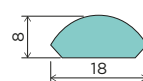

### RENDELKEZÉSRE ÁLLÓ SZÉLESSÉGEK

- 90 cm. Más méretek felár ellenében kaphatók.

# KIEGÉSZÍTŐK ÁLLÍTHATÓ KERETHEZ DIN & DUALE

## DIN PLUS BORÍTÁS

A DIN PLUS nyílászárók egyszerű és gyors megoldást jelentenek a belső terek egyszerű és gyors átalakítására.

Öt különböző kivitelben kaphatók, így minden felhasználó megtalálhatja a számára megfelelő modellt.

A DIN PLUS borítás MDF-ből készül, fix 80 mm-es magassággal. A teljes borítás három részből áll: két függőleges és egy vízszintes darabból. A DIN PLUS borítás a DIN és DUALE keretekre 60 mm-es és 80 mm-es párkányzatokkal szerelhetők fel (90°-os párkánycsatlakozású keretekhez nem jó).



## RENDELKEZÉSRE ÁLLÓ SZÉLESSÉGEK

- 60, 70, 80, 90 cm
- Egyéb méretek felár ellenében.

## VÁLASZTHATÓ TÍPUSOK



# KILINCSEK

## IRIS



### VÁLASZTHATÓ SZÍNEK



Csiszolt nikkell Antik bronz

**Kör vastagsága: 11 mm**

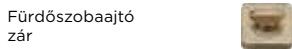

## EUFORIO



### VÁLASZTHATÓ SZÍNEK



Fekete

**Kör vastagsága: 10 mm**

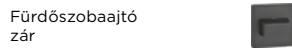

## CASCADE



### VÁLASZTHATÓ SZÍNEK



Csiszolt nikkell Antik bronz

**Kör vastagsága: 11 mm**

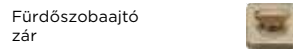

## ARCO



### VÁLASZTHATÓ SZÍNEK



Grafit szatén Csiszolt nikkell Antik bronz

**Kör vastagsága: 11 mm**

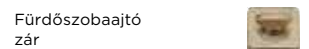
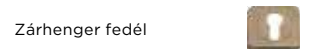

## FOSTER BI



### VÁLASZTHATÓ SZÍNEK



Matt króm Fényes króm Matt nikkell



Fehér Fekete

**Kör vastagsága: 10 mm**

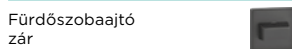

## KÖR ROZETTÁJÚ KILINCSEK

### CLASSICO



### VÁLASZTHATÓ SZÍNEK



Csiszolt nikkell Antik bronz

### ADULAR



### VÁLASZTHATÓ SZÍNEK



Csiszolt nikkell Antik bronz

**Kör vastagsága: 11 mm**

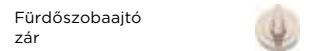
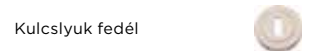

## NÉGYZETES ÉS KÖR ROZETTÁJÚ KILINCSEK TÜZVÉDELMI MINŐSÍTÉSSEL

A tűzvédelmi minősítésű fogantyúk megrendeléskor kérjük, adja meg az ajtólap vastagságát a megfelelő szerelvénykészlet felszereléséhez.

**KVADRAT 1701** FIRE RATED



### VÁLASZTHATÓ SZÍNEK



Rozsdamentes acél

**KVADRAT 1702** FIRE RATED



**KVADRAT 1703** FIRE RATED



**KVADRAT 1704** FIRE RATED



**OVAL 1701** FIRE RATED



**OVAL 1702** FIRE RATED



**OVAL 1704** FIRE RATED



### VÁLASZTHATÓ SZÍNEK



Rozsdamentes acél

### VÁLASZTHATÓ SZÍNEK



Rozsdamentes acél

### VÁLASZTHATÓ SZÍNEK



Rozsdamentes acél

**Kör vastagsága: 9 mm**

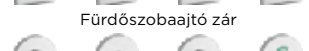
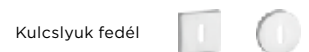

**EURO PROFIL CILINDEREK****(tűzvédelmi besorolású ajtókhöz is)****VÁLASZTHATÓ SZÍNEK**

- sárgaréz
- nikkel

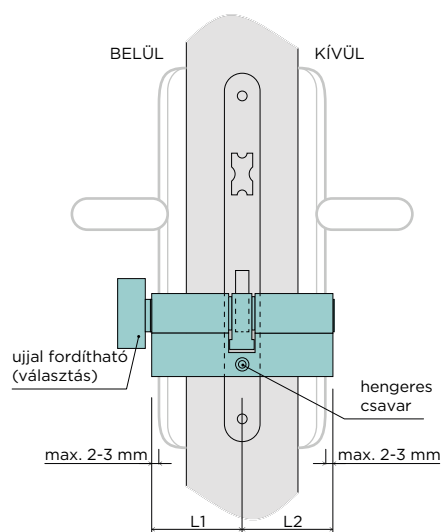
**ZÁRBELSŐK KÉSZLETE MASTERKULCS RENDSZER****A KÉSZLET TARTALMAZZA:**

- 2 zárbelső
- 5 külön számozott kulcs

**VÁLASZTHATÓ SZÍNEK**

- sárgaréz
- nikkel

**KULCS**

- L1 - a zár közepétől a belső hátlap széléig tartó hossz
- L2 - a zár közepétől a külső hátlap széléig tartó hossz
- A mag középvonalát a látható rögzítőcsavar jelzi. Minden záron az ajtó felőli oldalon látható.
- A mag hosszát úgy kell megválasztani, hogy az ajtó mindkét oldalán a belső nem lóg ki 3 mm-nél nagyobb mértékben a gyűrűk fölé. Ha úgy dönt, hogy ujjal fordítható belsőt vásárol, ne feledje, hogy az különösen fontos, hogy meghatározzuk, a méretet és hogy melyik oldalán kell elhelyezni a forgatót.

**AJTÓCSUKÓK ÉS ELEKTROMOS ZÁRAK**

GR200



ITS96



DES7



DES7 SLIM



FIRE

Tűzvédelmi  
besorolás: 447

# KIEGÉSZÍTŐK

## AJTÓHÚZÓK

### U01OK KÖR



### VÁLASZTHATÓ SZÍNEK:

Króm matt, króm fényes, fekete, patina, arany fényes, arany matt

### U03KW SZÖGLETES



### U02OW OVÁLIS



### U04PR SZÖGLETES



### P05OK KÖR



### P06KW SZÖGLETES



## SZABADONÁLLÓ AJTÓMEGÁLLÍTÓK



VÁLASZTHATÓ SZÍNEK: nikkell, patina, fekete

KÜLSŐ SZERELÉSŰ LOFT TÍPUSÚ TOLÓAJTÓKHOZ



VÁLASZTHATÓ SZÍN:

Fekete

MÉRET: 32x228 mm

## TÖMÍTÉS

3 féle színben



## VIVENTO TISZTÍTÓ, REGENERÁLÓ



PREMIUM MINŐSÉGŰ

Vivento ajtótisztító és ajtófrissítő 250 ml



# MŰSZAKI INFORMÁCIÓK

## BELTÉRI AJTÓK MÉRETEI

### LENGYEL SZABVÁNY SZERINTI

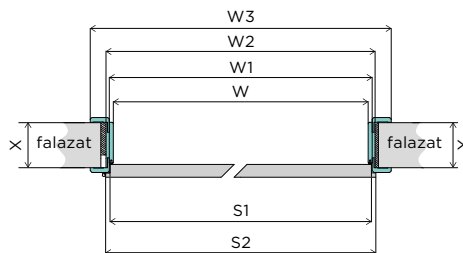

A termék csak a lengyel szabványoknak megfelelően kapható. Képesek vagyunk más szabványok szerint is elkészíteni. Nem szabványos szélesség vagy magasság esetén felár ellenében.

#### BELTÉRI AJTÓ FIX AJTÓKERETTEL

	Méret [cm]	W [mm]	W1 [mm]	W2 [mm]	S1 [mm]	S2 [mm]	H1 [mm]	H2 [mm]	H3 [mm]	W0 [mm]	H0 [mm]
Fix: MDF	60	603	624	691	618	644	2019	2030	2063	710	2075
	70	703	724	791	718	744				810	
	80	803	824	891	818	844				910	
	90	903	924	991	918	944				1010	
	100	1003	1024	1091	1018	1044				1110	
	110	1103	1124	1191	1118	1144				1210	
Fix: fa	60	601	624	689	618	644	2017	2030	2061	710	2075
	70	701	724	789	718	744				810	
	80	801	824	889	818	844				910	
	90	901	924	989	918	944				1010	
	100	1001	1024	1089	1018	1044				1110	
	110	1101	1124	1189	1118	1144				1210	

#### BELTÉRI AJTÓ ÁLLÍTHATÓ AJTÓKERETTEL

	Méret [cm]	W [mm]	W1 [mm]	W2 [mm]	W3 [mm]	S1 [mm]	S2 [mm]	H1 [mm]	H2 [mm]	H3 [mm]	H4 [mm]	W0 [mm]	H0 [mm]
ACÉLKERET ZOS BURKOLAT	60	570	626	594	726	618	644	2000	2030	2012	2078	594-600	2020
	70	670	726	694	826	718	744					694-700	
	80	770	826	794	926	818	844					794-800	
	90	870	926	894	1026	918	944					894-900	
	100	970	1026	994	1126	1018	1044					994-1000	
	110	1070	1126	1094	1226	1118	1144					1094-1100	
Állítható ajtókeret DIN, DUALE	60	603	624	647	745/785/825	618	644	2017	2030	2039	2088/2108/2128	675	2055
	70	703	724	747	845/885/925	718	744					775	
	80	803	824	847	945/985/1025	818	844					875	
	90	903	924	947	1045/1085/1125	918	944					975	
	100	1003	1024	1047	1145/1185/1225	1018	1044					1075	
	110	1103	1124	1147	1245/1285/1325	1118	1144					1175	

#### RÖVIDÍTÉSEK JELENTÉSE

- W Ajtókeret szabad szélessége
- W1 Ajtókeret falszélessége
- W2 Ajtókeret külső szélessége
- W3 Ajtókeret szélessége borítással (\*DIN-keretek esetében a 60 mm-es, 80 mm-es és 100 mm-es borítással számított szélesség).
- S1 Ajtószárny falszélessége
- S2 Teljes ajtólap szélesség
- H1 Ajtókeret szabad magassága
- H2 Ajtólap magassága
- H3 Ajtókeret külső magassága
- H4 Ajtókeret magassága borítással (\*DIN-keretek esetében a 60 mm-es, 80 mm-es és 100 mm-es borítással mért magasság).
- W0 Javasolt beépítési nyílásszélesség
- H0 Javasolt beépítési nyílásmagasság

A nem szabványos méretű ajtók gyártása kizárólag a lengyel szabvány szerint, az érvényes felárak szerint történik.

# KÉTSZÁRNYÚ LENGŐ AJTÓ MÉRETEI

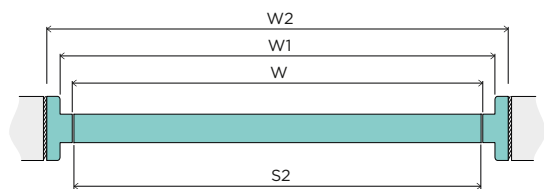

A termékek csak a lengyel szabványoknak megfelelően kapható. Képesek vagyunk más szabványok szerint is elkészíteni. Nem szabványos szélesség vagy magasság esetén felár ellenében.

## RÖVIDÍTÉSEK

- |    |                                 |    |                                    |
|----|---------------------------------|----|------------------------------------|
| W  | Ajtókeret szabad szélessége     | H2 | Ajtólap magassága                  |
| W1 | Ajtókeret falszélessége         | H3 | Ajtókeret külső magassága          |
| W2 | Ajtókeret külső szélesség       | H4 | Ajtókeret magassága díszlécekkel   |
| W3 | Ajtókeret szélessége borítással | WO | Javasolt beépítési nyílásszélesség |
| S2 | Teljes ajtólap szélesség        | HO | Javasolt beépítési nyílásmagassága |
| H1 | Ajtókeret szabad magassága      |    |                                    |

## EGY- és KÉTSZÁRNYÚ LENGŐ AJTÓ MÉRETEK

	Méret [cm]	W [mm]	W1 [mm]	W2 [mm]	S2 [mm]	H1 [mm]	H2 [mm]	H3 [mm]	WO [mm]	HO [mm]
EGYSZÁRNYÚ Fix: MDF	60	603	624	691	584 (292+292)	2019	2005	2063	710	2075
	70	703	724	791	684 (342+342)				810	
	80	803	824	891	784 (392+392)				910	
	90	903	924	991	884 (442+442)				1010	
	100	1003	1024	1091	984 (492+492)				1110	
Fix: MDF	110	1103	1124	1191	1084 (542+542)	2019	2005	2063	1210	2075
	120	1203	1224	1291	1184 (592+592)				1310	
	130	1303	1324	1391	1284 (642+642)				1410	
	140	1403	1424	1491	1384 (692+692)				1510	
	150	1503	1524	1591	1484 (742+742)				1610	
	160	1603	1624	1691	1584 (792+792)				1710	
	170	1703	1724	1791	1684 (842+842)				1810	
	180	1803	1824	1891	1784 (892+892)				1910	
EGYSZÁRNYÚ Fix: fa	60	601	624	689	582 (291+291)	2017	2005	2061	710	2075
	70	701	724	789	682 (341+341)				810	
	80	801	824	889	782 (391+391)				910	
	90	901	924	989	882 (441+441)				1010	
	100	1001	1024	1089	982 (491+491)				1110	
Fix: Fakeretes	110	1101	1124	1189	1082 (541+541)	2017	2005	2061	1210	2075
	120	1201	1224	1289	1182 (591+591)				1310	
	130	1301	1324	1389	1282 (641+641)				1410	
	140	1401	1424	1489	1382 (691+691)				1510	
	150	1501	1524	1589	1482 (741+741)				1610	
	160	1601	1624	1689	1582 (791+791)				1710	
	170	1701	1724	1789	1682 (841+841)				1810	
	180	1801	1824	1889	1782 (891+891)				1910	

# KÉTLAPOS HARMÓNIAAJTÓK MÉRETEI

## EGYSZÁRNYÚ KÉTLAPOS HARMÓNIAAJTÓ MÉRETEI

	Méret [cm]	W [mm]	W2 [mm]	S2 [mm]	H1 [mm]	H2 [mm]	H3 [mm]	WO [mm]	HO [mm]
Fix: fa	60	601	689	309+309	2017	1995	2061	710	2075
	70	701	789	359+359				810	
	80	801	889	409+409				910	
	90	901	989	459+459				1010	
	100	1001	1089	509+509				1110	

## KÉTSZÁRNYÚ KÉTLAPOS HARMÓNIAAJTÓ MÉRETEI

	Méret [cm]	W [mm]	W2 [mm]	S2 [mm]	H1 [mm]	H2 [mm]	H3 [mm]	WO [mm]	HO [mm]
Fix: fakeretes	110	1101	1189	(277+277)×2	2017	1995	2061	1210	2075
	120	1201	1289	(302+302)×2				1310	
	130	1301	1389	(327+327)×2				1410	
	140	1401	1489	(352+352)×2				1510	
	150	1501	1589	(377+377)×2				1610	
	160	1601	1689	(402+402)×2				1710	
	170	1701	1789	(427+427)×2				1810	
	180	1801	1889	(452+452)×2				1910	

A termék csak a lengyel szabványoknak megfelelően kapható. Képesek vagyunk más szabványok szerint is elkészíteni. Nem szabványos szélesség vagy magasság esetén felár ellenében.

# MŰSZAKI INFORMÁCIÓK

## FALCOLT AJTÓSZÁRNY

### LENGYEL SZABVÁNY SZERINTI

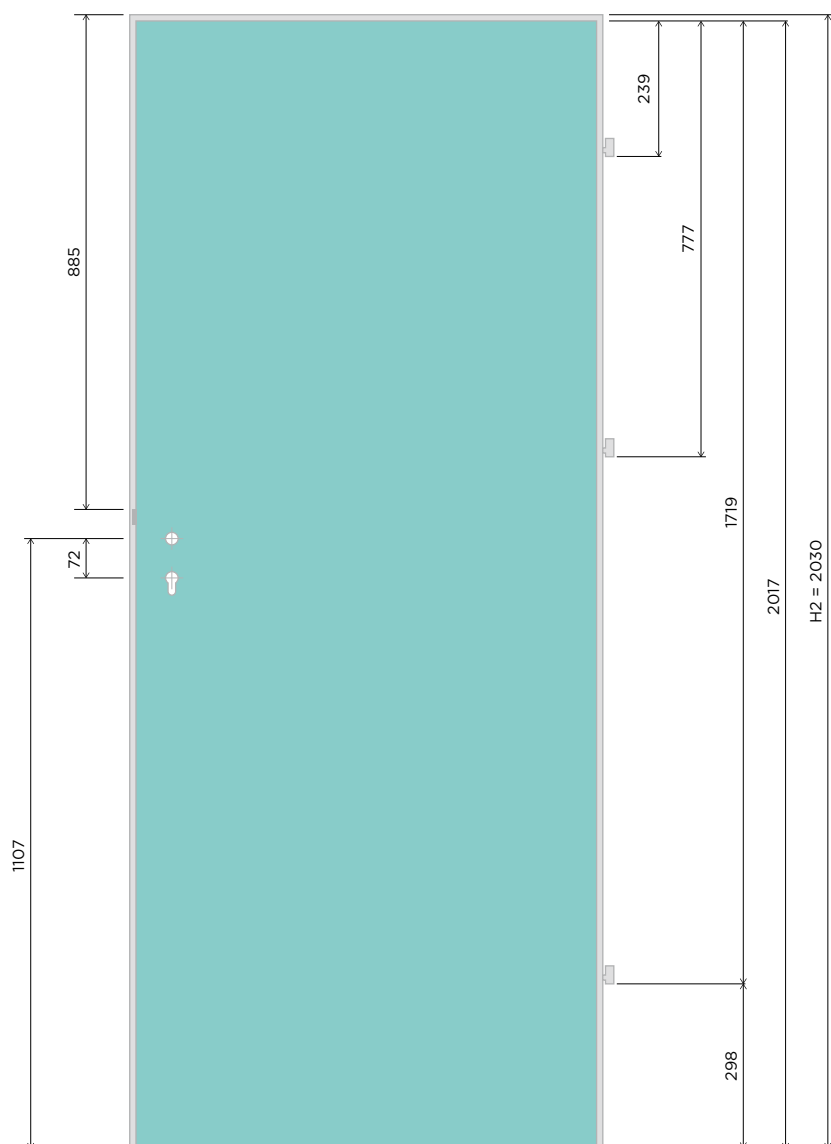

#### SZELLŐZTETÉS

A megfelelő szellőzés biztosítása érdekében (0,022 m<sup>2</sup>) a fürdőszobai ajtószárnyakban, ajánlott, hogy az egyik megoldások közül válasszon:

- Szellőzőlyukak és megfelelő távolság hagyása az ajtók, ajtólap és a kész padló szint között az ajtó szélességétől függően
- Szellőző alulvágás és megfelelő távolság az ajtólap és a kész padló szint között az ajtó szélességétől függően
- Szellőzőrács

Előfordulhat, hogy nem tudja méretre vágni az ajtót ha a szellőzőberendezést gyárilag beszerelték. A H2 = 1980 mm magasságú és az alatti ajtólapok esetében a szárny kialakítása megakadályozhatja, a szellőzőrács felszerelését.

Ajtólap	Ajtószárny falazat szélessége S1 [mm]	Teljes ajtószárny szélessége S2 [mm]
60	618	644
70	718	744
80	818	844
90	918	944
100	1018	1044

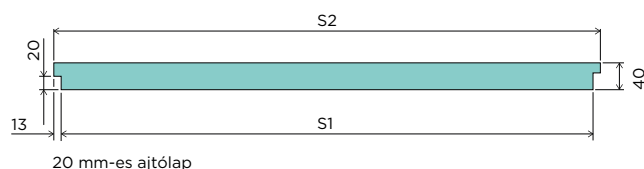
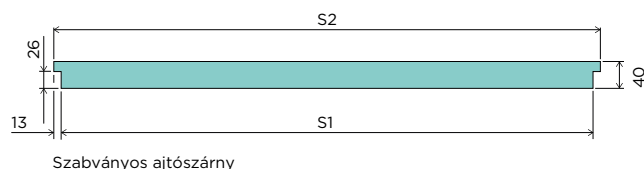

#### FIGYELEM!

Az ajtószárny befejezési és építési módja lehetővé teszi a hosszkorrekciót az alsó részen történő vágással, de legfeljebb 60 mm-rel az ajtószárnyak esetében 30 mm-t, MDF keretre szerelt ajtólapok esetében pedig 30 mm-t. A tolórendszerekhez tartozó kétszárnyú és nem falcolt ajtók önálló vágása nem lehetséges. A nem lengyel (pl. cseh vagy szlovák) szabvány szerint gyártott ajtókat kizárólag a szabvány szerinti méretre gyártjuk. A nem szabványos méretű ajtókat kizárólag a lengyel szabvány szerint gyártjuk, a vonatkozó feláras árképzés szerint.

# V I V E N T Ø



**DELUX**  
BELTÉRI AJTÓK

## ELÉRHETŐSÉGEK:

Bajnok László  
+36 30 445 0331

Dajka Sándor  
+36 20 489 9032

Barancsi István  
+36 20 563 5531

[info@deluxeajto.hu](mailto:info@deluxeajto.hu)  
[www.deluxeajto.hu](http://www.deluxeajto.hu)

A katalógus jogi értelemben nem ajánlat, referenciaként tesszük közzé. A katalógusban szereplő információk a megjelenés időpontjában aktuálisak. A gyártó fenntartja a jogot, hogy előzetes figyelmeztetés nélkül változtatásokat és fejlesztéseket hajtson végre a termékcsaládban. A bemutatott terméktervek a lengyel szabványos 80 cm szélesség szerint készültek. Más méretek megváltoztatják a termék megjelenését (üvegezés mérete és elrendezése, zár és csuklópántok helyzete). Kérjük, színválasztását az értékesítési helyeinken elérhető színes minták segítségével adja meg.